



CAFFEO®

SOLO® & milk



Version 2.0
03/2012

Melitta Haushaltsprodukte
GmbH & Co. KG

D-32372 Minden

Bedienungsanleitung
Operating Instructions
Guide d'utilisation

Gebruiksaanwijzing
Manual de Instrucciones
Istruzioni per l'uso

DEUTSCH

ENGLISH

FRANÇAIS

NEDERLANDS

ESPAÑOL

ITALIANO

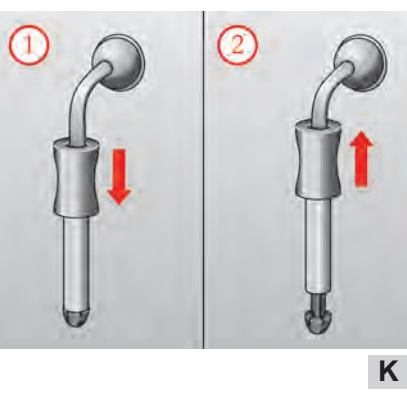
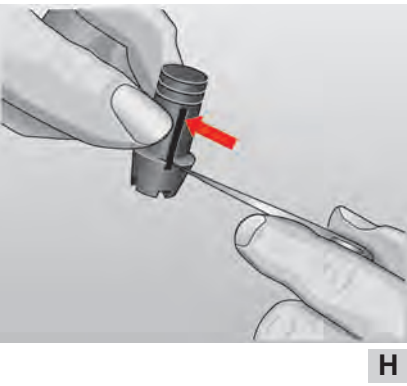
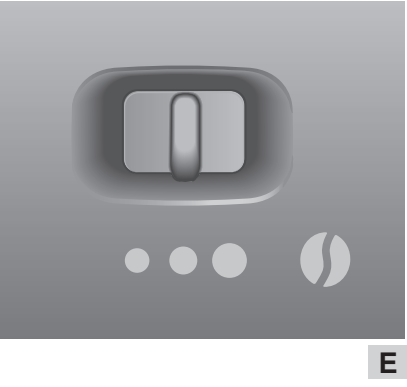
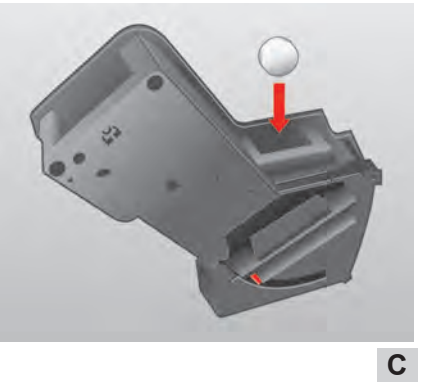
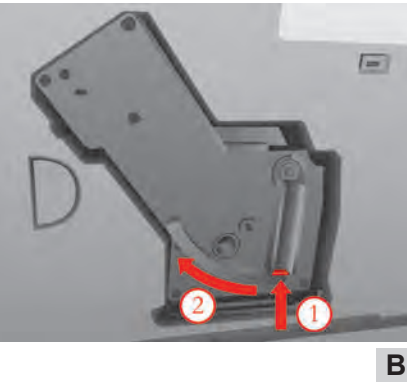
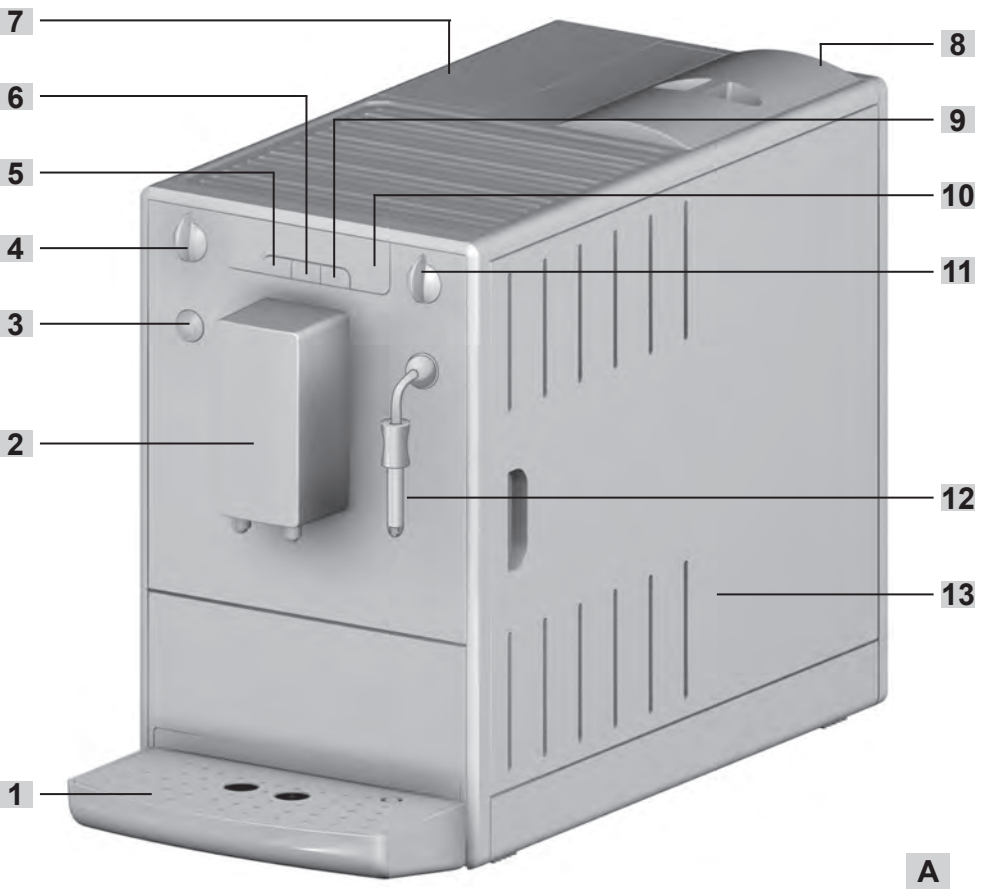

Liebe Kundin, lieber Kunde!

Herzlichen Glückwunsch zum Kauf Ihrer Melitta® CAFFEO® SOLO®&milk.

Wir freuen uns, Sie als Kaffeeliebhaber und Melitta® CAFFEO® SOLO®&milk-Genießer begrüßen zu dürfen.

Mit Ihrem neuen Qualitätsprodukt Melitta® CAFFEO® SOLO®&milk werden Sie viele besondere Kaffeemomente erleben. Genießen Sie Ihren Lieblingskaffee oder -Espresso mit allen Sinnen und lassen Sie sich verwöhnen.

Damit Sie und Ihre Gäste lange Freude mit der Melitta® CAFFEO® SOLO®&milk haben, lesen Sie bitte aufmerksam die Bedienungsanleitung durch und bewahren Sie diese sorgfältig auf.

Falls Sie weitere Informationen benötigen oder Fragen zum Produkt haben, wenden Sie sich bitte direkt an uns* oder besuchen Sie uns im Internet unter www.melitta.de, www.melitta.at oder www.melitta.ch.

Wir wünschen Ihnen nun viel Freude mit Ihrem neuen Kaffeefullautomaten.

Ihr Melitta® CAFFEO®-Team

* Deutschland: 0571 861900

Österreich: 0810 100500

Schweiz: 062 388 98 48

Inhaltsverzeichnis

1	Hinweise zu dieser Bedienungsanleitung	4
1.1	Symbole im Text dieser Bedienungsanleitung.....	4
1.2	Bestimmungsgemäßer Gebrauch	5
1.3	Nicht bestimmungsgemäßer Gebrauch.....	5
2	Allgemeine Sicherheitshinweise	6
3	Beschreibung des Geräts	8
3.1	Legende zu Abbildung A.....	8
3.2	Display.....	9
4	Inbetriebnahme	10
4.1	Aufstellen.....	10
4.2	Anschließen.....	11
4.3	Bohnenbehälter füllen	11
4.4	Wasserbehälter füllen.....	12
4.5	Erste Inbetriebnahme	12
4.6	Bezugsmenge einstellen	13
4.7	Kaffeestärke einstellen	13
5	Ein- und Ausschalten	14
5.1	Gerät einschalten	14
5.2	Gerät ausschalten	14
6	Melitta® Claris®-Wasserfilter einsetzen.....	15
7	Espresso oder Café Crème zubereiten.....	17
8	Milchschaum zubereiten	18
9	Milch erwärmen.....	19
10	Heißwasser beziehen	21

11 Funktionseinstellungen	22
11.1 Wasserhärte	22
11.2 Energie-Spar-Modus	23
11.3 Auto-Off-Funktion	24
11.4 Brühtemperatur	25
11.5 Zurücksetzen auf Werkseinstellungen	26
11.6 Mahlgrad	27
12 Pflege und Wartung	28
12.1 Allgemeine Reinigung	28
12.2 Brüheinheit reinigen	29
12.3 Integriertes Reinigungsprogramm	30
12.4 Integriertes Entkalkungsprogramm	34
13 Transport und Entsorgung	37
13.1 Vorbereitung für den Transport, Frostschutz und Maßnahmen bei längerem Nichtgebrauch	37
14 Störungen beheben	39

1 Hinweise zu dieser Bedienungsanleitung

Klappen Sie zur besseren Orientierung die Auffaltseiten auf der Vorder- und Rückseite dieser Bedienungsanleitung auf.

1.1 Symbole im Text dieser Bedienungsanleitung

Die Symbole in dieser Bedienungsanleitung weisen Sie auf besondere Gefahren im Umgang mit Ihrer Melitta® CAFFEO® SOLO®&milk hin oder geben Ihnen nützliche Hinweise.



Warnung!

Texte mit diesem Symbol enthalten Informationen zu Ihrer Sicherheit und weisen Sie auf mögliche Unfall- und Verletzungsgefahren hin.



Vorsicht!

Texte mit diesem Symbol enthalten Informationen über zu vermeidende Fehlbedienungen und weisen Sie auf mögliche Gefahren von Sachschäden hin.



Hinweis

Texte mit diesem Symbol enthalten zusätzliche wertvolle Informationen für den Umgang mit Ihrer Melitta® CAFFEO® SOLO®&milk.

1.2 Bestimmungsgemäßer Gebrauch

Die Melitta® CAFFEO® SOLO®&milk ist ausschließlich für die Zubereitung von Kaffee und Kaffeespezialitäten, für die Erwärmung von Wasser und Milch sowie für die Herstellung von Milchschaum außerhalb des Geräts geeignet.

Der bestimmungsgemäße Gebrauch umfasst,

- dass Sie die Bedienungsanleitung aufmerksam lesen, verstehen und beachten.
- dass Sie insbesondere die Sicherheitshinweise beachten.
- dass Sie die Melitta® CAFFEO® SOLO®&milk innerhalb der Betriebsbedingungen einsetzen, die in dieser Bedienungsanleitung beschrieben sind.

1.3 Nicht bestimmungsgemäßer Gebrauch

Als nicht bestimmungsgemäßer Gebrauch gilt, wenn Sie die Melitta® CAFFEO® SOLO®&milk anders einsetzen, als es in dieser Bedienungsanleitung beschrieben ist.



Warnung!

Durch nicht bestimmungsgemäßen Gebrauch können Sie sich verletzen oder an heißem Wasser oder Dampf verbrühen.



Hinweis

Der Hersteller haftet nicht für Schäden, die auf einen nicht bestimmungsgemäßen Gebrauch zurückzuführen sind.

2 Allgemeine Sicherheitshinweise

Bitte lesen Sie die folgenden Hinweise aufmerksam durch. Wenn Sie die Hinweise nicht einhalten, kann dies Ihre eigene Sicherheit und die des Geräts beeinträchtigen.



Warnung!





- Bewahren Sie u. a. folgende Gegenstände außerhalb der Reichweite von Kindern auf: Verpackungsmaterial, Kleinteile.
- Alle Personen, die das Gerät benutzen, müssen sich vorher mit der Bedienung vertraut gemacht haben und über mögliche Gefahren unterrichtet sein.
- Lassen Sie niemals Kinder das Gerät unbeaufsichtigt benutzen oder unbeaufsichtigt in der Nähe des Geräts spielen.
- Das Gerät ist nicht dazu bestimmt, von Personen (einschließlich Kinder) mit eingeschränkten physischen, sensorischen oder geistigen Fähigkeiten oder mangels Erfahrung und/oder mangels Wissen benutzt zu werden, es sei denn, sie werden durch eine für ihre Sicherheit zuständige Person beaufsichtigt und erhalten von ihr Anweisungen, wie das Gerät zu benutzen ist.
- Benutzen Sie das Gerät nur, wenn es sich in einwandfreiem Zustand befindet.
- Versuchen Sie niemals, das Gerät selbst zu reparieren. Wenden Sie sich für eventuelle Reparaturen ausschließlich an die Melitta® Service-Hotline.
- Nehmen Sie keine Änderungen am Gerät, seinen Bestandteilen und dem mitgelieferten Zubehör vor.
- Tauchen Sie das Gerät niemals in Wasser.
- Berühren Sie das Gerät niemals mit nassen oder feuchten Händen oder Füßen.
- Berühren Sie niemals heiße Flächen des Geräts.
- Greifen Sie niemals während des Betriebs in den Innenraum des Geräts.
- Öffnen Sie niemals während des Betriebs die rechte Abdeckung, es sei denn, Sie werden in dieser Bedienungsanleitung ausdrücklich dazu aufgefordert.
- Beachten Sie auch die Sicherheitshinweise auf der nächsten Seite.

**Warnung!**

- Dieses Gerät ist dazu bestimmt, im Haushalt und ähnlichen Anwendungen verwendet zu werden wie z. B.: in Küchen für Mitarbeiter in Läden, Büros und anderen gewerblichen Bereichen; in landwirtschaftlichen Anwesen; von Kunden in Hotels, Motels und anderen Wohneinrichtungen; in Frühstückspensionen.
 - Beachten Sie auch die Sicherheitshinweise in den anderen Kapiteln dieser Bedienungsanleitung.
-

3 Beschreibung des Geräts

3.1 Legende zu Abbildung A

Bildnummer	Erklärung
1	Tropfschale mit Tassenblech und Tresterbehälter (innen) sowie Schwimmer (Anzeige für volle Tropfschale)
2	Höhenverstellbarer Auslauf
3	Ein-/ Aus-Taste 
4	Kaffeemengenregler
5	Bedientaste für Kaffeebezug 
6	Bedientaste für Kaffeestärke 
7	Wasserbehälter
8	Bohnenbehälter
9	Bedientaste für Dampfbezug 
10	Display
11	Ventil für Dampf- und Heißwasserbezug
12	Dampfrohr
13	Rechte Abdeckung (abnehmbar, dahinter Mahlgradverstellung, Brüheinheit und Typenschild)

3.2 Display

Symbol	Bedeutung	Anzeige	Erklärung/Aufforderung
	Bereitschaft	blinkt	Gerät heizt auf oder Kaffeebezug läuft.
		leuchtet	Gerät ist betriebsbereit.
	Melitta® Claris®-Wasserfilter	leuchtet	Melitta® Claris®-Wasserfilter wechseln
		blinkt	Filterwechsel läuft.
	Wasserbehälter	leuchtet	Wasserbehälter füllen
		blinkt	Wasserbehälter einsetzen
	Tropfschale und Tresterbehälter	leuchtet	Tropfschale und Tresterbehälter leeren
		blinkt	Tropfschale und Tresterbehälter einsetzen
	Kaffeestärke	leuchtet	1 Bohne: mild 2 Bohnen: normal 3 Bohnen: kräftig
		blinkt	Bohnenbehälter füllen; das Blinken endet nach dem nächsten Kaffeebezug.
	Reinigen	leuchtet	Gerät reinigen
		blinkt	Integriertes Reinigungsprogramm läuft.
	Entkalken	leuchtet	Gerät entkalken
		blinkt	Integriertes Entkalkungsprogramm läuft.
	Ventil für Dampf- und Heißwasserbezug	leuchtet	Dampfbereitschaft
		blinkt	Dampf- oder Heißwasserbezug läuft.



Hinweis

Wenn alle Symbole im Display schwach leuchten, befindet sich das Gerät im Energie-Spar-Modus.

4 Inbetriebnahme

Für die erste Inbetriebnahme führen Sie bitte die im Folgenden beschriebenen Punkte durch.

Wenn Sie diese Punkte durchgeführt haben, ist das Gerät betriebsbereit. Sie können anschließend Kaffee zubereiten.

Wir empfehlen Ihnen, die ersten beiden Tassen Kaffee nach der ersten Inbetriebnahme wegzugießen.

4.1 Aufstellen

- Stellen Sie das Gerät auf einer stabilen, ebenen und trockenen Fläche auf. Halten Sie einen seitlichen Abstand von etwa 10 cm zur Wand und zu anderen Gegenständen ein.
- Die Melitta® CAFFEO® SOLO®&milk besitzt an der hinteren Gerätekante zwei Rollen. So lässt sie sich durch leichtes Anheben vorn bequem bewegen.



Vorsicht!

- Stellen Sie das Gerät niemals auf heißen Flächen oder in feuchten Räumen auf.
 - Transportieren oder lagern Sie das Gerät nicht in niedrig temperierten Verkehrsmitteln oder Räumen, da das Restwasser gefrieren oder kondensieren könnte und es zu Schäden am Gerät kommen kann. Beachten Sie die Hinweise auf Seite 37.
-
- Der Tresterbehälter befindet sich bereits in der Tropfschale. Bitte achten Sie darauf, dass die Tropfschale bis zum Anschlag in das Gerät eingeschoben ist.



Hinweise

- Bewahren Sie das Verpackungsmaterial inklusive Hartschaumstoff für Transporte und eventuelle Rücksendungen auf, um Transportschäden zu vermeiden.
- Es ist ganz normal, dass sich vor der ersten Inbetriebnahme Kaffee- und Wasserspuren im Gerät befinden. Das liegt daran, dass das Gerät im Werk auf seine einwandfreie Funktion geprüft wurde.

4.2 Anschließen

- Stecken Sie das Netzkabel in eine geeignete Steckdose.



Warnung!

Brandgefahr und Gefahr eines elektrischen Schlags durch falsche Netzspannung, falsche oder beschädigte Anschlüsse und Netzkabel

- Stellen Sie sicher, dass die Netzspannung mit der Spannung übereinstimmt, die auf dem Typenschild des Geräts angegeben ist. Das Typenschild befindet sich an der rechten Seite des Geräts hinter der Abdeckung (Abb. A, Nr. 13).
- Stellen Sie sicher, dass die Steckdose den geltenden Normen bezüglich der elektrischen Sicherheit entspricht. Wenden Sie sich in Zweifelsfällen an eine Elektro-Fachkraft.
- Verwenden Sie niemals beschädigte Netzkabel (beschädigte Isolierung, blanke Drähte).
- Lassen Sie beschädigte Netzkabel während der Garantiezeit ausschließlich durch den Hersteller und danach ausschließlich durch qualifiziertes Fachpersonal ersetzen.

4.3 Bohnenbehälter füllen

- Nehmen Sie den Deckel des Bohnenbehälters ab und füllen Sie den Behälter mit frischen Kaffeebohnen.



Vorsicht!

- Füllen Sie den Bohnenbehälter ausschließlich mit Kaffeebohnen.
- Füllen Sie niemals gemahlene, gefriergetrocknete oder karamellisierte Kaffeebohnen in den Bohnenbehälter.

- Setzen Sie den Deckel auf den Behälter.

4.4 Wasserbehälter füllen

- Klappen Sie den Deckel des Wasserbehälters (Abb. **A**, Nr. **7**) hoch und ziehen Sie den Wasserbehälter nach oben aus dem Gerät.
- Füllen Sie den Wasserbehälter bis zur max.-Markierung mit frischem Leitungswasser und setzen Sie ihn wieder ein.



Hinweis





Wenn der Wasserbehälter während eines Betriebsvorgangs (z. B. während der Kaffeeausgabe) leerläuft, leuchtet das Symbol für den Wasserbehälter. Der laufende Betriebsvorgang wird beendet und der Wasserbehälter muss vor dem Starten eines neuen Vorgangs gefüllt werden.

4.5 Erste Inbetriebnahme



Vorsicht!

Das Gerät darf ausschließlich **ohne** Melitta® Claris®-Wasserfilter und bei vollem Wasserbehälter entlüftet werden.



- Setzen Sie den Melitta® Claris®-Wasserfilter erst nach der ersten Inbetriebnahme in den Wasserbehälter ein.
 - Füllen Sie den Wasserbehälter **vor** dem Einschalten bis zur max.-Markierung mit frischem Leitungswasser.
-
- Drücken Sie die Ein-/ Aus-Taste , um das Gerät einzuschalten.
 - Im Display erscheint dann das Symbol für das Ventil . Das Gerät muss über das Dampfrohr entlüftet werden, damit in den Wasserwegen keine Luft mehr vorhanden ist.
 - Stellen Sie ein größeres Gefäß unter das Dampfrohr.
 - Drehen Sie den Ventilschalter (Abb. **A**, Nr. **11**) im Uhrzeigersinn bis zum Anschlag, um das Ventil zu öffnen.
 - Das Symbol für das Ventil  blinkt. Wasser läuft in das Gefäß unter dem Dampfrohr.
 - Sobald kein Wasser mehr herausläuft und das Symbol für das Ventil  leuchtet, drehen Sie den Ventilschalter gegen den Uhrzeigersinn bis zum Anschlag, um das Ventil zu schließen.
 - Das Gerät ist betriebsbereit.



4.6 Bezugsmenge einstellen

- Drehen Sie den Kaffeemengenregler (Abb. A, Nr. 4), um die Bezugsmenge stufenlos einzustellen (Regler nach links: weniger Kaffee, Regler nach rechts: mehr Kaffee).

Bezugsmenge	Regler ganz links	Regler in der Mitte	Regler ganz rechts
bei Eintassenbezug	30 ml	125 ml	220 ml
bei Zweitassenbezug	2 x 30 ml	2 x 125 ml	2 x 220 ml

4.7 Kaffeestärke einstellen

- Drücken Sie mehrmals die Bedientaste für Kaffeestärke , um zwischen drei möglichen Stärkegraden auszuwählen.
→ Ihre Auswahl wird über die Bohnensymbole  im Display angezeigt.

Anzeige	Kaffeestärke
	mild
	normal (Werkseinstellung)
	stark

- Sie können das Kaffeearoma auch über die Einstellung des Mahlgrads verändern. Beachten Sie dazu Seite 27.

5 Ein- und Ausschalten

5.1 Gerät einschalten



Hinweis

Das Gerät führt bei jedem Einschalten eine automatische Spülung durch.

- Stellen Sie ein Gefäß unter den Auslauf.
- Drücken Sie die Ein-/Aus-Taste , um das Gerät einzuschalten.
 - Das Bereitschaftssymbol blinkt. Das Gerät heizt auf.
Das Gerät führt eine automatische Spülung durch, wobei heißes Wasser aus dem Auslauf fließt. Anschließend leuchtet das Bereitschaftssymbol .
Das Gerät ist betriebsbereit.







5.2 Gerät ausschalten





- Stellen Sie ein Gefäß unter den Auslauf.
- Drücken Sie die Ein-/Aus-Taste , um das Gerät auszuschalten.
 - Das Gerät führt eine automatische Spülung des Kaffeewegs durch, sofern vorab Kaffee bezogen wurde. Die Brühkammer fährt in die Ruhestellung.
Das Bereitschaftssymbol verlischt.

6 Melitta® Claris®-Wasserfilter einsetzen

Dem Gerät liegt ein Melitta® Claris®-Wasserfilter zum Herausfiltern von Kalk und anderen Schadstoffen bei. Bitte setzen Sie ihn erst **nach der ersten Inbetriebnahme** in das Gerät ein. Wenn Sie den Filter verwenden, müssen Sie das Gerät seltener entkalken und die Wasserhärte wird automatisch auf den Härtegrad 1 gestellt (beachten Sie dazu Seite 22). Durch den sicheren Schutz vor Verkalkung verlängert sich die Lebensdauer Ihres Geräts. Der Wasserfilter sollte regelmäßig (alle 2 Monate) gewechselt werden, spätestens jedoch, wenn das Symbol für den Wasserfilter  im Display angezeigt wird.

Voraussetzung: Das Gerät ist ausgeschaltet (siehe „Ein- und Ausschalten“ auf Seite 14).

- Drücken Sie gleichzeitig die Bedientaste für Kaffeestärke  und die Ein-/ Aus-Taste  für länger als 2 Sekunden.
 - Das Symbol für den Wasserfilter  blinkt während des gesamten Wechselvorgangs. Das Symbol für die Tropfschale  leuchtet.
- Leeren Sie die Tropfschale und setzen Sie sie wieder ein.
 - Das Symbol für den Wasserbehälter  leuchtet.
- Stellen Sie den Wasserfilter für einige Minuten in ein Glas mit frischem Leitungswasser, **bevor** Sie ihn einsetzen.
- Klappen Sie den Deckel des Wasserbehälters (Abb. **A**, Nr. **7**) hoch und ziehen Sie den Wasserbehälter nach oben aus dem Gerät.
- Leeren Sie den Wassertank.
- Schrauben Sie den Melitta® Claris®-Wasserfilter vorsichtig in das Gewinde am Boden des Wasserbehälters ein.
- Füllen Sie den Wasserbehälter bis zur max.-Markierung mit frischem Leitungswasser und setzen Sie ihn wieder ein.
 - Das Symbol für das Ventil  leuchtet.
- Stellen Sie ein ausreichend großes Gefäß (z. B. den Tresterbehälter) unter das Dampfrohr.

- Drehen Sie den Ventilschalter (Abb. **A**, Nr. **11**) im Uhrzeigersinn bis zum Anschlag, um das Ventil zu öffnen.
- Das Symbol für das Ventil  blinkt. Wasser läuft in das Gefäß unter dem Dampfrohr.
- Sobald kein Wasser mehr herausläuft und das Symbol für das Ventil  leuchtet, drehen Sie den Ventilschalter gegen den Uhrzeigersinn bis zum Anschlag, um das Ventil zu schließen.
 - Anschließend leuchten das Bereitschaftssymbol  und die Bohnsensymbole . Das Gerät ist betriebsbereit und die Wasserhärte ist automatisch auf Härtegrad 1 gestellt.











Hinweise

- Der Melitta® Claris®-Wasserfilter sollte nicht über einen längeren Zeitraum trocken stehen. Wir empfehlen daher, den Melitta® Claris®-Wasserfilter bei längerem Nichtgebrauch des Geräts in einem Glas Wasser im Kühlschrank aufzubewahren.
- Nach dem Einsetzen des Melitta® Claris®-Wasserfilters wird bei der ersten Spülung überschüssige Aktivkohle aus dem Filter geschwemmt. Dies kann zu einer leichten Graufärbung des Spülwassers führen. Anschließend ist das Wasser wieder klar.

7 Espresso oder Café Crème zubereiten

Voraussetzung: Das Gerät ist betriebsbereit (siehe „Ein- und Ausschalten“ auf Seite 14).

- Stellen Sie eine oder zwei Tassen nebeneinander unter den Auslauf.
- Drücken Sie die Bedientaste für Kaffeestärke , um die Kaffeestärke einzustellen.
- Drehen Sie den Kaffeemengenregler (Abb. **A**, Nr. **4**), um die Bezugsmenge einzustellen.
- Drücken Sie die Bedientaste für Kaffeebezug   **einmal**, wenn Sie eine Tasse zubereiten möchten.
- Drücken Sie die Bedientaste für Kaffeebezug   **zweimal** kurz hintereinander, wenn Sie zwei Tassen zubereiten möchten.
 - Wenn Sie zweimal gedrückt haben, blinken die Bohnsymbole zur Bestätigung zweimal kurz hintereinander während des Bezugs.
 - Der (zweimalige) Mahlvorgang und die Kaffeeausgabe starten. Das Bereitschaftssymbol  blinkt. Die Ausgabe wird automatisch beendet, wenn die eingestellte Bezugsmenge erreicht ist.
- Um die Kaffeeausgabe vorzeitig abubrechen, drücken Sie die Bedientaste für Kaffeebezug  . Wenn Sie zweimal gedrückt haben, drücken Sie die Taste erst mindestens drei Sekunden nach dem Bezugsstart.





Hinweise

- Bei der ersten Inbetriebnahme mahlt die Mühle etwas länger als gewöhnlich.
- Sie können die Bezugsmenge auch während des Bezugsvorgangs einstellen. Um weniger Kaffee zu beziehen, drehen Sie den Kaffeemengenregler nach links auf die gewünschte Menge oder bis der Bezug stoppt. Um mehr Kaffee zu beziehen, drehen Sie den Regler nach rechts.

8 Milchschaum zubereiten

Voraussetzung: Das Gerät ist betriebsbereit (siehe „Ein- und Ausschalten“ auf Seite 14).

- Achten Sie darauf, dass die verchromte äußere Hülse des Dampfrohrs nach unten geschoben ist (Abb. **K**, Nr. 1).
- Drücken Sie die Bedientaste für Dampfbezug .
 - Das Bereitschaftssymbol  blinkt. Das Gerät heizt auf. Anschließend leuchtet das Symbol für das Ventil .
- Füllen Sie ein Gefäß maximal zu einem Drittel mit Milch, da sich beim Aufschäumen das Volumen der Milch stark vergrößert.
- Halten Sie das Gefäß mit Milch unter das Dampfrohr. Achten Sie darauf, dass die Spitze des Dampfrohrs in die Milch eingetaucht ist.

Warnung!

Verbrennungs- und Verbrühungsgefahr durch heißen Dampf und heißes Dampfrohr

- Fassen Sie niemals in den austretenden Dampf.
 - Berühren Sie niemals während oder unmittelbar nach der Nutzung das Dampfrohr.
-
- Drehen Sie den Ventilschalter (Abb. **A**, Nr. 11) im Uhrzeigersinn bis zum Anschlag, um das Ventil zu öffnen.
 - Das Symbol für das Ventil  blinkt. Heißer Dampf, der aus dem Dampfrohr austritt, schäumt die Milch auf und erwärmt sie gleichzeitig. Sie erreichen ein besseres Schaumergebnis, wenn Sie das Gefäß mit der Milch beim Aufschäumen auf- und abbewegen.
 - Drehen Sie den Ventilschalter gegen den Uhrzeigersinn bis zum Anschlag, um das Ventil zu schließen und damit das Aufschäumen zu beenden. Das Volumen der Milch sollte sich etwa verdoppelt haben und das Gefäß sollte fühlbar erwärmt sein.
 - Spülen Sie nach jeder Benutzung sofort die Dampfdüse durch Bezug von Dampf oder Heißwasser durch.

- **Dampfrohr durchspülen:** Füllen Sie ein Gefäß bis zur Hälfte mit klarem Wasser und halten Sie das Gefäß unter das Dampfrohr. Achten Sie darauf, dass die Spitze des Dampfrohrs in das Wasser eingetaucht ist. Öffnen Sie das Ventil für etwa fünf Sekunden und schließen Sie es anschließend.
- Nach 30 Sekunden wechselt das Gerät automatisch vom Dampfmodus in den normalen Betriebsmodus. Drücken Sie die Bedientaste für Dampfbezug , um vorzeitig in den normalen Betriebsmodus zu wechseln.





Hinweise

- Wir empfehlen, kalte Milch mit einem hohen Eiweißgehalt zu verwenden. Für einen guten Milchschaum ist nicht der Fett-, sondern der Eiweißgehalt der Milch ausschlaggebend.
- Damit die Dampfdüse einwandfrei funktioniert, sollten Sie sie regelmäßig spülen, siehe Seite 28.

9 Milch erwärmen



Voraussetzung: Das Gerät ist betriebsbereit (siehe „Ein- und Ausschalten“ auf Seite 14).

- Schieben Sie die verchromte äußere Hülse des Dampfrohrs nach oben (Abb. K, Nr. 2).
- Halten Sie ein Gefäß mit Milch unter das Dampfrohr. Achten Sie darauf, dass die Spitze des Dampfrohrs in die Milch eingetaucht ist.
- Drücken Sie die Bedientaste für Dampfbezug .

- Das Bereitschaftssymbol  blinkt. Das Gerät heizt auf. Anschließend leuchtet das Symbol für das Ventil .

Warnung!

Verbrennungs- und Verbrühungsgefahr durch heißen Dampf und heißes Dampfrohr

- Fassen Sie niemals in den austretenden Dampf.
 - Berühren Sie niemals während oder unmittelbar nach der Nutzung das Dampfrohr.
-
- Drehen Sie den Ventilschalter (Abb. **A**, Nr. **11**) im Uhrzeigersinn bis zum Anschlag, um das Ventil zu öffnen.
 - Das Symbol für das Ventil  blinkt. Heißer Dampf, der aus dem Dampfrohr austritt, erwärmt die Milch. Sie erreichen ein besseres Ergebnis, wenn Sie das Gefäß mit der Milch beim Erwärmen auf- und abbewegen.
 - Sobald die gewünschte Milchtemperatur erreicht ist, drehen Sie den Ventilschalter gegen den Uhrzeigersinn bis zum Anschlag, um das Ventil zu schließen und damit das Erwärmen zu beenden.
 - **Dampfrohr durchspülen:**
Füllen Sie ein Gefäß bis zur Hälfte mit klarem Wasser und halten Sie das Gefäß unter das Dampfrohr.
Achten Sie darauf, dass die Spitze des Dampfrohrs in das Wasser eingetaucht ist.
Öffnen Sie das Ventil für etwa fünf Sekunden und schließen Sie es anschließend.
 - Nach 30 Sekunden wechselt das Gerät automatisch vom Dampfmodus in den normalen Betriebsmodus. Drücken Sie die Bedientaste für Dampfbezug , um vorzeitig in den normalen Betriebsmodus zu wechseln.

Hinweis

Damit die Dampfdüse einwandfrei funktioniert, sollten Sie sie regelmäßig spülen, siehe Seite 28.

10 Heißwasser beziehen

Voraussetzung: Das Gerät ist betriebsbereit (siehe „Ein- und Ausschalten“ auf Seite 14).

- Schieben Sie die verchromte äußere Hülse des Dampfrohrs nach oben (Abb. **K**, Nr. **2**).
- Halten Sie ein Gefäß unter das Dampfrohr.



Warnung!

Verbrennungs- und Verbrühungsgefahr durch heiße Wasserspritzer und heißes Dampfrohr

Bei Heißwasserbezug direkt nach einem Dampfbezug entweicht zunächst restlicher heißer Dampf aus dem Dampfrohr und es kann zu Spritzern von heißem Wasser kommen.

- Vermeiden Sie direkten Hautkontakt mit heißem Wasser und dem heißen Dampfrohr.

- Drehen Sie den Ventilschalter (Abb. **A**, Nr. **11**) im Uhrzeigersinn bis zum Anschlag, um das Ventil zu öffnen.
 - Das Symbol für das Ventil  blinkt. Heißes Wasser läuft aus dem Dampfrohr in das Gefäß.
- Sobald die gewünschte Wassermenge erreicht ist, drehen Sie den Ventilschalter gegen den Uhrzeigersinn bis zum Anschlag, um das Ventil zu schließen.



Hinweis

Ein automatischer Stopp des Wasserbezugs erfolgt bei Erreichen einer Heißwassermenge von ca. 150 ml. Wenn Sie eine größere Wassermenge beziehen möchten, drehen Sie den Ventilschalter wieder in die Ausgangsposition und wiederholen Sie den Heißwasserbezug.









11 Funktionseinstellungen





11.1 Wasserhärte



Benutzen Sie den beiliegenden Teststreifen, um die Wasserhärte in Ihrem Gebiet zu ermitteln. Beachten Sie bitte die Anweisungen auf der Verpackung des Teststreifens. Werkseitig ist die Wasserhärte 4 eingestellt. Wenn Sie den Melitta® Claris®-Wasserfilter eingesetzt haben, ist automatisch die Wasserhärte 1 eingestellt (siehe Seite 15)

Voraussetzung: Das Gerät ist betriebsbereit (siehe „Ein- und Ausschalten“ auf Seite 14).

Bitte stellen Sie die Wasserhärte zur Erhaltung der Gerätequalität wie folgt ein:

- Drücken Sie gleichzeitig die Bedientaste für Kaffeebezug   und die Bedientaste für Kaffeestärke  für länger als 2 Sekunden.
→ Das Bereitschaftssymbol  blinkt schnell.
- Drücken Sie einmal die Bedientaste für Kaffeebezug  , um das Menü für die Einstellung der Wasserhärte aufzurufen.
→ Das Symbol für den Wasserfilter  leuchtet.
- Drücken Sie mehrmals die Bedientaste für Kaffeestärke , um zwischen den vier möglichen Wasserhärtegraden auszuwählen.
→ Ihre Auswahl der Wasserhärte gemäß der Tabelle wird über die Bohnensymbole  im Display angezeigt.

Wasserhärtebereich	Eigenschaften	°dH	°f
1: 	weich	0-7,2°dH	0-13°f
2: 	mittel	7,2-14°dH	13-25°f
3: 	hart	14-21,2°dH	25-38°f
4:  blinken	sehr hart (Werkseinstellung)	>21,2°dH	>38°f

- Drücken Sie die Ein-/ Aus-Taste , um die ausgewählte Wasserhärte zu bestätigen.
 - Alle Symbole im Display blinken kurz zur Bestätigung. Das Gerät ist betriebsbereit, das Bereitschaftssymbol  leuchtet.



Hinweis









Wenn während des Einstellvorgangs 60 Sekunden lang keine Taste gedrückt wird, wechselt das Gerät automatisch wieder in den Bereitschaftsmodus.





11.2 Energie-Spar-Modus



Das Gerät schaltet nach der letzten Aktion automatisch (je nach Einstellung) in den Energie-Spar-Modus (das Gerät verbraucht so deutlich weniger Energie als im Bereitschaftsmodus). Sie können für den Energie-Spar-Modus verschiedene Zeiten einstellen. Werkseitig ist das Gerät auf 5 Minuten  eingestellt.

Voraussetzung: Das Gerät ist betriebsbereit (siehe „Ein- und Ausschalten“ auf Seite 14).

Bitte stellen Sie den Timer wie folgt ein:

- Drücken Sie gleichzeitig die Bedientaste für Kaffeebezug   und die Bedientaste für Kaffeestärke  für länger als 2 Sekunden.
 - Das Bereitschaftssymbol  blinkt schnell.
- Drücken Sie **zweimal** die Bedientaste für Kaffeebezug  , um das Menü für den Energie-Spar-Modus aufzurufen.
 - Das Symbol für den Wasserbehälter  leuchtet.
- Drücken Sie mehrmals die Bedientaste für Kaffeestärke , um zwischen den vier möglichen Zeiten für den Timer auszuwählen.

Anzeige	Zeit
	5 Minuten (Werkseinstellung)
	15 Minuten
	30 Minuten
 blinken	aus

- Drücken Sie die Ein-/ Aus-Taste , um die ausgewählte Zeit zu bestätigen.
 - Alle Symbole im Display blinken kurz zur Bestätigung. Das Gerät ist betriebsbereit, das Bereitschaftssymbol  leuchtet.



Hinweis







Durch Drücken der Bedientaste für Kaffeestärke  wecken Sie das Gerät aus dem Energie-Spar-Modus. Sie können dann direkt Kaffee beziehen.

11.3 Auto-Off-Funktion

Das Gerät schaltet nach der letzten Aktion automatisch (je nach Einstellung) aus. Sie können für die Auto-OFF-Funktion verschiedene Zeiten einstellen. Werkseitig ist das Gerät auf 1 Stunde  eingestellt.



Voraussetzung: Das Gerät ist betriebsbereit (siehe „Ein- und Ausschalten“ auf Seite 14).

Bitte stellen Sie den Timer wie folgt ein:

- Drücken Sie gleichzeitig die Bedientaste für Kaffeebezug   und die Bedientaste für Kaffeestärke  für länger als 2 Sekunden.
 - Das Bereitschaftssymbol  blinkt.
- Drücken Sie **dreimal** die Bedientaste für Kaffeebezug  , um das Menü für die Auto-Off-Funktion aufzurufen.
 - Das Symbol für die Tropfschale  leuchtet.

- Drücken Sie mehrmals die Bedientaste für Kaffeestärke , um zwischen den vier möglichen Zeiten für den Timer auszuwählen.

Anzeige	Zeit
	1 Stunde (Werkseinstellung)
	2 Stunden
	4 Stunden
 blinken	8 Stunden









- Drücken Sie die Ein-/ Aus-Taste , um die ausgewählte Zeit zu bestätigen.
 - Alle Symbole im Display blinken kurz zur Bestätigung. Das Gerät ist betriebsbereit, das Bereitschaftssymbol  leuchtet.

11.4 Brühtemperatur



Werkseitig ist die Brühtemperatur auf Stufe 2 (mittel ) eingestellt.

Voraussetzung: Das Gerät ist betriebsbereit (siehe „Ein- und Ausschalten“ auf Seite 14).

Bitte stellen Sie die Brühtemperatur Ihren Ansprüchen entsprechend wie folgt ein:



- Drücken Sie gleichzeitig die Bedientaste für Kaffeebezug   und die Bedientaste für Kaffeestärke  für länger als 2 Sekunden.
 - Das Bereitschaftssymbol  blinkt.
- Drücken Sie **viermal** die Bedientaste für Kaffeebezug  , um das Menü für die Brühtemperatur aufzurufen.
 - Das Symbol für Reinigen  leuchtet.
- Drücken Sie mehrmals die Bedientaste für Kaffeestärke , um zwischen den drei möglichen Brühtemperaturen auszuwählen.

Anzeige	Brühtemperatur
	niedrig
	mittel (Werkseinstellung)
	hoch



- Drücken Sie die Ein-/ Aus-Taste , um die ausgewählte Brühtemperatur zu bestätigen.
 - Alle Symbole im Display blinken kurz zur Bestätigung. Das Gerät ist betriebsbereit, das Bereitschaftssymbol  leuchtet.

11.5 Zurücksetzen auf Werkseinstellungen

Voraussetzung: Das Gerät ist betriebsbereit (siehe „Ein- und Ausschalten“ auf Seite 14).

- Drücken Sie gleichzeitig die Bedientaste für Dampfbezug  und die Ein-/ Aus-Taste  für länger als zwei Sekunden.
 - Alle Einstellungen sind auf die Werkseinstellungen zurückgesetzt. Zur Bestätigung blinkt kurz das Bereitschaftssymbol .

Übersicht der Werkseinstellungen:

Funktionseinstellung	Werkseinstellung
Wasserhärte	Wasserhärte 4
Energie-Spar-Modus	5 Minuten 
Auto-OFF-Funktion	1 Stunde 
Brühtemperatur	mittel 

11.6 Mahlgrad

Der Mahlgrad wurde vor der Auslieferung optimal eingestellt. Wir empfehlen Ihnen daher, den Mahlgrad erst nach etwa 1000 Kaffeezubereitungen (etwa 1 Jahr) zu justieren.

Sie können den Mahlgrad nur einstellen, **während** die Mühle läuft. Stellen Sie den Mahlgrad also unmittelbar nach dem Start eines Kaffeebezugs ein.

Sollte das Kaffeearoma nicht intensiv genug sein, so empfehlen wir, den Mahlgrad feiner einzustellen.

- Fassen Sie in die Mulde an der rechten Seite des Geräts (Abb. **A**, Nr. **13**) und ziehen Sie die Abdeckung nach rechts ab.
- Starten Sie einen normalen Kaffeebezug.
- **Während die Mühle läuft:** Stellen Sie den Hebel in eine der drei Positionen (Abb. **E**).
- Setzen Sie die vier Verrastungen der Abdeckung hinten in das Gerät ein und schwenken Sie die Abdeckung nach links, bis sie einrastet.

Hebelposition	Mahlgrad
links	fein
mittig	mittel
rechts	grob (Werkseinstellung)

12 Pflege und Wartung

12.1 Allgemeine Reinigung

- Reinigen Sie das Gerät von außen mit einem weichen, angefeuchteten Tuch und einem handelsüblichen Geschirrspülmittel.
- **Leeren und reinigen Sie die Tropfschale (Abb. A, Nr. 1) regelmäßig, spätestens, wenn der Schwimmer oben aus dem Tassenblech hervorsteht.**
- Reinigen Sie den Tresterbehälter regelmäßig.

Dampfrohr reinigen

- Reinigen Sie das Dampfrohr immer direkt nach der Benutzung, wenn damit Milch erwärmt oder aufgeschäumt wurde.
- Warten Sie, bis das Dampfrohr abgekühlt ist und wischen Sie es mit einem feuchten Tuch von außen ab.
- Zur gründlichen täglichen Reinigung drehen Sie das Dampfrohr ab (Abb. F) und zerlegen Sie es (Abb. G).
- Spülen Sie alle Teile unter fließendem Wasser oder im Geschirrspüler. Reinigen Sie insbesondere die Düse mit einem spitzen Gegenstand oder einer Bürste (Abb. H).
- Drehen Sie das gereinigte Dampfrohr im Uhrzeigersinn fest auf die Halterung.



Vorsicht!

- Verwenden Sie keine scheuernden Tücher, Schwämme oder Reinigungsmittel, um Beschädigungen der Geräteoberfläche zu vermeiden.
- Reinigen Sie die Tropfschale nicht im Geschirrspüler, weil es sonst zu Verformungen kommen kann.



Hinweis

Der Tresterbehälter (Abb. A, Nr. 1) ist spülmaschinenfest und kann im Geschirrspüler gereinigt werden. Bei häufigem Reinigen im Geschirrspüler kann es zu leichten Farbveränderungen am Tresterbehälter kommen.

12.2 Brüheinheit reinigen

Voraussetzung: Das Gerät ist ausgeschaltet (siehe „Ein- und Ausschalten“ auf Seite 14).



Hinweis

Für einen optimalen Schutz Ihres Geräts empfehlen wir Ihnen, die Brüheinheit einmal pro Woche unter fließendem Leitungswasser zu reinigen.

- Fassen Sie in die Mulde an der rechten Seite des Geräts (Abb. **A**, Nr. **13**) und ziehen Sie die Abdeckung nach rechts ab.
- Drücken und halten Sie den roten Knopf am Griff der Brüheinheit (Abb. **B**, Nr. **1**) und drehen Sie den Griff im Uhrzeigersinn bis zum Anschlag (etwa um 75°).
- Ziehen Sie die Brüheinheit am Griff aus dem Gerät heraus.
- Belassen Sie die Brüheinheit in ihrem Zustand (bewegen oder verdrehen Sie nicht die Bestandteile der Brüheinheit).
- Spülen Sie die Brüheinheit als Ganzes unter fließendem Wasser gründlich von allen Seiten ab. Achten Sie insbesondere darauf, dass die in Abb. **D** dargestellte Fläche frei von Kaffeeresten ist.



Vorsicht!

Reinigen Sie die Brüheinheit niemals im Geschirrspüler.

- Lassen Sie die Brüheinheit abtropfen.
- Entfernen Sie gegebenenfalls Kaffeereste von den Flächen im Inneren des Geräts, auf die die Brüheinheit eingesetzt wird.
- Setzen Sie die Brüheinheit wieder in das Gerät ein und drehen Sie den Griff der Brüheinheit entgegen dem Uhrzeigersinn bis zum Anschlag, um die Brüheinheit zu verriegeln.
- Setzen Sie die vier Verrastungen der Abdeckung hinten in das Gerät ein und schwenken Sie die Abdeckung nach links, bis sie einrastet.

12.3 Integriertes Reinigungsprogramm





Das integrierte Reinigungsprogramm entfernt Rückstände und Kaffeeöl-Reste, die nicht von Hand beseitigt werden können. Es dauert insgesamt etwa 15 Minuten. Während des gesamten Vorgangs blinkt das Symbol für Reinigen .

Voraussetzung: Das Gerät ist ausgeschaltet (siehe „Ein- und Ausschalten“ auf Seite 14).

Vorsicht!

- Führen Sie das integrierte Reinigungsprogramm alle 2 Monate oder nach etwa 200 gebrühten Tassen durch, spätestens jedoch, wenn das Symbol für Reinigen  im Display leuchtet.
- Verwenden Sie ausschließlich die Reinigungstabs von Melitta® für Kaffeevollautomaten. Diese Reinigungstabs sind exakt auf die Melitta® CAFFEO® SOLO®&milk abgestimmt. Wenn Sie andere Reinigungsmittel verwenden, kann dies zu Schäden am Gerät führen.



Bitte führen Sie das integrierte Reinigungsprogramm wie folgt durch:

- 1 Klappen Sie den Deckel des Wasserbehälters (Abb. **A**, Nr. **7**) hoch und ziehen Sie den Wasserbehälter nach oben aus dem Gerät. Füllen Sie den Wasserbehälter bis zur max.-Markierung mit frischem Leitungswasser und setzen Sie ihn wieder ein.
- 2 Drücken Sie gleichzeitig die Bedientaste für Kaffeebezug  und die Ein-/ Aus-Taste  für länger als 2 Sekunden.
 - Das Symbol für Reinigen  blinkt.
 - Das Symbol für die Tropfschale  leuchtet.
- 3 Leeren Sie die Tropfschale und den Tresterbehälter.
- 4 Setzen Sie die Tropfschale **ohne** den Tresterbehälter wieder ein und stellen Sie den Tresterbehälter unter den Auslauf.

Phase 1

Während der Phase 1 wird im Display ein Bohnensymbol  angezeigt.

→ Zunächst werden zwei automatische Spülgänge durchgeführt.
Anschließend leuchtet das Bereitschaftssymbol .

- 5 Fassen Sie in die Mulde an der rechten Seite des Geräts (Abb. **A**, Nr. **13**) und ziehen Sie die Abdeckung nach rechts ab.
- 6 Drücken und halten Sie den roten Knopf am Griff der Brüheinheit (Abb. **B**, Nr. **1**) und drehen Sie den Griff im Uhrzeigersinn bis zum Anschlag (etwa um 75°).
- 7 Ziehen Sie die Brüheinheit am Griff aus dem Gerät heraus.
 - Das Bereitschaftssymbol  und das Symbol für Reinigen  blinken im Wechsel, solange die Brüheinheit herausgenommen ist.

Vorsicht!



Gefahr einer Beschädigung der Brüheinheit

- Entnehmen Sie die Brüheinheit während des integrierten Reinigungsprogramms nur an dem hier genannten Zeitpunkt.

- 8 Belassen Sie die Brüheinheit in ihrem Zustand (bewegen oder verdrehen Sie nicht die Bestandteile der Brüheinheit).
- 9 Spülen Sie die Brüheinheit als Ganzes unter fließendem Wasser gründlich von allen Seiten ab.
- 10 Lassen Sie die Brüheinheit abtropfen.
- 11 Legen Sie einen Reinigungstab in die Brüheinheit (Abb. **C**).
- 12 Setzen Sie die Brüheinheit wieder in das Gerät ein und drehen Sie den Griff der Brüheinheit entgegen dem Uhrzeigersinn bis zum Anschlag, um die Brüheinheit zu verriegeln.
 - Phase 1 ist beendet.

Phase 2

Während der Phase 2 werden im Display zwei Bohnensymbole  angezeigt.

→ Das Symbol für Reinigen  blinkt weiter, das Bereitschaftssymbol  verlischt. Das Symbol für den Wasserbehälter  leuchtet.

13 Setzen Sie die vier Verrastungen der Abdeckung hinten in das Gerät ein und schwenken Sie die Abdeckung nach links, bis sie einrastet.

14 Klappen Sie den Deckel des Wasserbehälters (Abb. **A**, Nr. **7**) hoch und ziehen Sie den Wasserbehälter nach oben aus dem Gerät. Füllen Sie den Wasserbehälter bis zur max.-Markierung mit frischem Leitungswasser und setzen Sie ihn wieder ein.

15 Drücken Sie die Bedientaste für Dampfbezug , um das integrierte Reinigungsprogramm fortzusetzen.

→ Das integrierte Reinigungsprogramm wird fortgesetzt. Dieser Vorgang dauert etwa 5 Minuten. Wasser fließt aus dem Auslauf sowie im Inneren des Geräts in die Tropfschale. Anschließend leuchtet das Symbol für die Tropfschale .

→ Phase 2 ist beendet.

Phase 3

Während der Phase 3 werden im Display drei Bohnensymbole  angezeigt.

16 Leeren Sie die Tropfschale und den Tresterbehälter.

17 Setzen Sie die Tropfschale **ohne** den Tresterbehälter wieder ein und stellen Sie den Tresterbehälter unter den Auslauf.

→ Phase 3 ist beendet.

Phase 4

Während der Phase 4 werden im Display drei Bohnensymbole  angezeigt. Die mittlere Bohne blinkt.

- Das integrierte Reinigungsprogramm wird fortgesetzt. Dieser Vorgang dauert etwa 5 Minuten. Wasser fließt aus dem Auslauf sowie im Inneren des Geräts in die Tropfschale. Anschließend leuchtet das Symbol für die Tropfschale .

18 Leeren Sie die Tropfschale und den Tresterbehälter und setzen Sie sie wieder ein.

- Das Bereitschaftssymbol  leuchtet nach einer kurzen Aufheizphase. Das Gerät ist betriebsbereit.

12.4 Integriertes Entkalkungsprogramm

Das integrierte Entkalkungsprogramm entfernt Kalkrückstände im Inneren des Geräts. Es dauert insgesamt etwa 30 Minuten. Während des gesamten Vorgangs blinkt das Symbol für Entkalken .

Voraussetzung: Das Gerät ist ausgeschaltet (siehe „Ein- und Ausschalten“ auf Seite 14).

Vorsicht!





- Führen Sie das integrierte Entkalkungsprogramm alle 3 Monate durch oder wenn das Symbol für Entkalken  im Display leuchtet.
- Verwenden Sie ausschließlich Melitta® ANTI CALC Espresso Machines Entkalker. Diese Entkalkungsprodukte sind exakt auf die Melitta® CAFFEO® SOLO®&milk abgestimmt.
- Verwenden Sie niemals Essig oder andere Entkalkungsmittel.

Hinweis

Bitte beachten Sie:

Um das Verspritzen von Flüssigkeiten während des Entkalkungsprozesses aus der Dampfduße zu vermeiden, empfehlen wir die Nutzung des beigelegten Schlauchs. Dazu ziehen Sie diesen ca. 0,5-1 cm über die Dampfduße wie in Abb. J gezeigt und stellen den Tresterbehälter rechts neben das Gerät, damit der Schlauch nicht abgeknickt wird. Nun kann die Entkalkung ohne Spritzer durchgeführt werden.

Bitte führen Sie das integrierte Entkalkungsprogramm wie folgt durch:

- 1 Entfernen Sie – falls vorhanden – vor dem Entkalken den Melitta® Claris®-Wasserfilter aus dem Wasserbehälter (siehe Seite 15).
- 2 Drücken Sie gleichzeitig die Bedientaste für Dampfbezug  und die Ein-/ Aus-Taste  für länger als 2 Sekunden.
 - Das Symbol für Entkalken  blinkt.
Das Symbol für die Tropfschale  leuchtet.

Phase 1

Während der Phase 1 wird im Display ein Bohnensymbol  angezeigt.



- 3 Leeren Sie die Tropfschale und setzen Sie sie anschließend **ohne** Tresterbehälter wieder ein und stellen Sie den Tresterbehälter unter das Dampfrohr.
 - Das Symbol für den Wasserbehälter  leuchtet.
- 4 Klappen Sie den Deckel des Wasserbehälters (Abb. **A**, Nr. **7**) hoch, ziehen Sie den Wasserbehälter nach oben aus dem Gerät und leeren Sie diesen vollständig.
- 5 Geben Sie das Entkalkungsmittel (z. B. Melitta® ANTI CALC Espresso Machines Flüssigentkalker) entsprechend der Hinweise auf der Verpackung in den Wasserbehälter.



Warnung!

Gefahr von Hautreizungen durch Entkalker



Beachten Sie die Sicherheitshinweise und Mengenangaben auf der Verpackung des Entkalkers.

- 6 Setzen Sie den Wasserbehälter wieder ein.
- 7 Drücken Sie die Bedientaste für Dampfbezug , um das integrierte Entkalkungsprogramm zu starten.
 - Das integrierte Entkalkungsprogramm wird gestartet. Wasser fließt in mehreren Intervallen im Inneren des Geräts in die Tropfschale. Dieser Vorgang dauert etwa 15 Minuten. Anschließend leuchtet das Symbol für das Ventil .
 - Phase 1 ist beendet.

Phase 2

Während der Phase 2 werden im Display zwei Bohnensymbole  angezeigt.

- 8 Achten Sie darauf, dass der Tresterbehälter unter dem Dampfrohr steht.
- 9 Drehen Sie den Ventilschalter (Abb. **A**, Nr. **11**) im Uhrzeigersinn bis zum Anschlag, um das Ventil zu öffnen.

- Wasser fließt in mehreren Intervallen aus dem Dampfrohr in den Tresterbehälter. Dabei blinkt das Symbol für das Ventil . Dieser Vorgang dauert etwa 10 Minuten. Anschließend leuchtet das Symbol für die Tropfschale .



10 Lassen Sie das Ventil geöffnet.

11 Leeren Sie den Tresterbehälter und die Tropfschale und setzen Sie die Tropfschale anschließend wieder ein. Stellen Sie den Tresterbehälter wieder unter das Dampfrohr.

- Das Symbol für den Wasserbehälter  leuchtet.

12 Spülen Sie den Wasserbehälter gründlich aus, füllen Sie ihn bis zur max.-Markierung mit frischem Leitungswasser und setzen Sie ihn wieder ein.

13 Drücken Sie die Bedientaste für Dampfbezug , um das integrierte Entkalkungsprogramm fortzusetzen.

- Wasser fließt aus dem Dampfrohr in den Tresterbehälter. Dabei blinkt das Symbol für das Ventil . Anschließend leuchtet das Symbol für das Ventil .

- Phase 2 ist beendet.

Phase 3

Während der Phase 3 werden im Display drei Bohnensymbole  angezeigt.

14 Drehen Sie den Ventilschalter gegen den Uhrzeigersinn bis zum Anschlag, um das Ventil zu schließen.

- Wasser fließt im Inneren des Geräts in die Tropfschale. Anschließend leuchtet das Symbol für die Tropfschale .

15 Leeren Sie die Tropfschale und den Tresterbehälter und setzen Sie sie wieder ein.

- Das Bereitschaftssymbol  leuchtet nach einer kurzen Aufheizphase. Das Gerät ist betriebsbereit.

16 Setzen Sie den Melitta® Claris®-Wasserfilter wieder in den Wasserbehälter ein.







13 Transport und Entsorgung

13.1 Vorbereitung für den Transport, Frostschutz und Maßnahmen bei längerem Nichtgebrauch

Gerät ausdampfen

Wir empfehlen, das Gerät bei längerem Nichtgebrauch und vor einem Transport auszudampfen. Damit ist das Gerät auch vor Frostschäden geschützt.

Voraussetzung: Das Gerät ist betriebsbereit (siehe „Ein- und Ausschalten“ auf Seite 14).

- Nehmen Sie den Melitta® Claris®-Wasserfilter aus dem Wasserbehälter heraus.
- Drücken Sie gleichzeitig die Bedientaste für Kaffeebezug   und die Ein-/ Aus-Taste  für länger als 2 Sekunden.
 - Das Bereitschaftssymbol  blinkt während einer kurzen Aufheizphase. Anschließend leuchtet das Symbol für den Wasserbehälter .
- Klappen Sie den Deckel des Wasserbehälters (Abb. **A**, Nr. **7**) hoch und ziehen Sie den Wasserbehälter nach oben aus dem Gerät.
 - Das Symbol für das Ventil  leuchtet.
- Stellen Sie ein Gefäß unter das Dampfrohr.
- Drehen Sie den Ventilschalter im Uhrzeigersinn bis zum Anschlag, um das Ventil zu öffnen.
 - Wasser läuft aus dem Dampfrohr in das Gefäß, außerdem entweicht Dampf. Das Symbol für das Ventil  blinkt.

Warnung!

Verbrühungsgefahr durch heißen Dampf

Achten Sie darauf, dass Sie sich nicht am heißen Dampf verbrühen, der während des Ausdampfens aus dem Dampfrohr entweicht.

- Sobald kein Dampf mehr entweicht, drehen Sie den Ventilschalter gegen den Uhrzeigersinn bis zum Anschlag, um das Ventil zu schließen.
→ Das Gerät ist ausgedampft.



Hinweis

Der Melitta® Claris®-Wasserfilter sollte nicht über einen längeren Zeitraum trocken stehen. Wir empfehlen daher, den Melitta® Claris®-Wasserfilter bei längerem Nichtgebrauch des Geräts in einem Glas Wasser im Kühlschrank aufzubewahren.

Transport

- Dampfen Sie das Gerät aus (siehe Seite 37).
- Leeren und reinigen Sie die Tropfschale und den Tresterbehälter.
- Leeren Sie den Wasserbehälter und den Bohnenbehälter. Saugen Sie tief sitzende Bohnen ggf. mit einem Staubsauger aus.
- Reinigen Sie die Brüheinheit (siehe Seite 29).
- Transportieren Sie das Gerät möglichst in der Originalverpackung inklusive Hartschaumstoff, um Transportschäden zu vermeiden.







Vorsicht!







Transportieren oder lagern Sie das Gerät nicht in niedrig temperierten Verkehrsmitteln oder Räumen, da das Restwasser gefrieren oder kondensieren könnte und es zu Schäden am Gerät kommen kann.

Entsorgung

- Entsorgen Sie das Gerät bitte umweltgerecht über geeignete Sammel-systeme.

14 Störungen beheben

Störung	Ursache	Maßnahme
Kaffee läuft nur tropfenweise.	Mahlgrad zu fein.	Mahlgrad gröber einstellen. Brüheinheit reinigen. Evtl. integriertes Entkalkungsprogramm durchführen. Evtl. integriertes Reinigungsprogramm durchführen.
Kaffee läuft nicht.	Wasserbehälter nicht gefüllt oder nicht richtig eingesetzt.	Wasserbehälter füllen und auf richtigen Sitz achten. Evtl. Ventil öffnen bis Wasser aus dem Gerät läuft und Ventil wieder schließen.
	Brüheinheit verstopft.	Brüheinheit reinigen.
Mahlwerk mahlt keine Kaffeebohnen.	Bohnen fallen nicht ins Mahlwerk (zu ölige Bohnen).	Leicht an den Bohnenbehälter klopfen.
	Fremdkörper im Mahlwerk	Hotline kontaktieren.
lautes Geräusch des Mahlwerks	Fremdkörper im Mahlwerk	Hotline kontaktieren.
Bohnensymbole  blinken, obwohl Bohnenbehälter gefüllt ist.	nicht ausreichend gemahlene Bohnen in der Brühkammer	Bedientaste für Kaffeebezug  oder Kaffeestärke  drücken.
Symbol für das Ventil  leuchtet außer der Reihe.	Luft befindet sich in den Leitungen im Inneren des Geräts.	Ventil öffnen bis Wasser aus dem Gerät läuft und Ventil wieder schließen. Evtl. Brüheinheit reinigen.
Beim Aufschäumen von Milch entsteht zu wenig Milchschaum.	Die Düse des Dampfrohrs ist in falscher Position.	Richtige Position der Düse einstellen.
	Die Düse des Dampfrohrs ist verschmutzt.	Düse reinigen.

Störung	Ursache	Maßnahme
Brüheinheit lässt sich nach Entnahme nicht mehr einsetzen.	Brüheinheit ist nicht korrekt verriegelt.	Prüfen, ob der Griff für die Verriegelung der Brüheinheit korrekt eingerastet ist.
	Antrieb ist nicht in der richtigen Position.	Gerät aus- und wieder einschalten und anschließend gleichzeitig die Bedientaste für Kaffeebezug  und  und Dampfbezug  für länger als 2 Sekunden drücken. Der Antrieb fährt in Position. Anschließend die Brüheinheit wieder einsetzen und die korrekte Verriegelung prüfen.
Symbol für Reinigen  und Bereitschaftssymbol  blinken abwechselnd.	Brüheinheit fehlt oder ist nicht richtig eingesetzt.	Brüheinheit richtig einsetzen.
	Brühkammer ist überfüllt.	Gerät an der Ein-/Aus-Taste  aus- und wieder einschalten (ggf. wiederholen), bis der Bereitschaftsmodus angezeigt wird.
durchlaufendes Blinken aller Bedientasten	Systemfehler	Gerät an der Ein-/Aus-Taste  aus- und einschalten, bei Misserfolg Gerät an den Service senden.

Wenden Sie sich an die Hotline*, wenn die oben genannten Maßnahmen die Störungen nicht beheben oder andere, hier nicht aufgeführte Störungen auftreten.

* Deutschland: 0571 861900

Österreich: 0810 100500

Schweiz: 062 388 98 48

Dear Customer,

Congratulations on buying your Melitta® CAFFEO® SOLO®&milk.

We would like to welcome you as a coffee lover and enthusiast of Melitta® CAFFEO® SOLO®&milk.

With your new Melitta® CAFFEO® SOLO®&milk quality product, you will experience plenty of special coffee moments. Enjoy your favourite coffee or espresso with all your senses and indulge yourself.

In order that you and your guests can enjoy the Melitta® CAFFEO® SOLO®&milk for a long time to come, please read these operating instructions carefully and thoroughly and keep them stored in a safe place.

Should you require more information or if you have any questions on this product, please contact us* directly or visit us on the Internet at *www.melitta.de*.

We hope you enjoy your new fully automatic coffee maker.

Your Melitta® CAFFEO® team

* +49 571 861900

Table of contents

1	Information about these operating instructions	44
1.1	Symbols in the text of these operating instructions	44
1.2	Intended use	45
1.3	Non-intended use	45
2	General safety instructions	46
3	Appliance description	48
3.1	Key for Figure A	48
3.2	Display	49
4	Starting up	50
4.1	Placement	50
4.2	Connecting	51
4.3	Filling the bean container	51
4.4	Filling the water tank	52
4.5	Switching on for the first time	52
4.6	Adjusting the dispensed quantity	53
4.7	Adjusting the coffee strength	53
5	Switching on and off	54
5.1	Switching on the appliance	54
5.2	Switching off the appliance	54
6	Inserting the Melitta® Claris® water filter	55
7	Preparing espresso or café crème	57
8	Preparing milk froth	58
9	Heating milk	59
10	Dispensing hot water	61

11	Function settings.....	62
11.1	Water hardness	62
11.2	Energy-saving mode	63
11.3	Auto-off function	64
11.4	Brewing temperature	65
11.5	Resetting the appliance to the default settings.....	66
11.6	Grinding fineness	67
12	Care and maintenance.....	68
12.1	General cleaning	68
12.2	Cleaning the brewing unit.....	69
12.3	Integrated cleaning programme	70
12.4	Integrated descaling programme.....	74
13	Transport and disposal	77
13.1	Preparation for transport, protection against freezing and measures for longer periods of non-use	77
14	Troubleshooting	79

1 Information about these operating instructions

For a clearer overview, unfold the fold-out pages on the front and back of these operating instructions.

1.1 Symbols in the text of these operating instructions

The symbols in these operating instructions indicate specific hazards associated with operating your Melitta® CAFFEO® SOLO®&milk, or provide you with useful tips.

Warning!

Sections with this symbol contain information for your safety and indicate possible accident and injury hazards.

Caution!

Sections with this symbol contain information about incorrect operation that should be avoided and point to possible material damage hazards.

Note

Sections with this symbol contain valuable additional information for operating your Melitta® CAFFEO® SOLO®&milk appliance.

1.2 Intended use

The Melitta® CAFFEO® SOLO®&milk is exclusively designed for the preparation of coffee and coffee specialities, for heating water and milk as well as for the preparation of milk froth outside of the appliance.

Proper use means:

- that you carefully read, understand, and comply with the operating instructions.
- that you especially comply with the safety instructions.
- that you use the Melitta® CAFFEO® SOLO®&milk within the operating conditions specified in these operating instructions.

1.3 Non-intended use

Non-intended use is defined as using the Melitta® CAFFEO® SOLO®&milk in a manner that differs from the use described in these operating instructions.



Warning!

Non-intended use can lead to injury or scalding with hot water or steam.



Note

The manufacturer bears no liability for damage that is attributed to non-intended use.

2 General safety instructions

Please carefully read the following instructions all the way through. Failure to comply with the instructions can affect your own safety and the safety of the appliance.



Warning!

- Keep the following objects out of the reach of children: packaging materials, small parts.
- All persons using the appliance must be familiar with its operation in advance, and they must be instructed in the possible hazards associated with the appliance.
- Never allow children to use the appliance or to play near the appliance unsupervised.
- The appliance is not designed to be used by persons (including children) with restricted physical, sensory, or mental capabilities or with a lack of experience and/or knowledge unless they are supervised by a person who is responsible for their safety and have received instructions from this supervising person in how the appliance should be used.
- Only use the appliance if it is in faultless condition.
- Never attempt to repair the appliance yourself. If repairs are necessary, contact the Melitta® Service Hotline only.
- Do not make any alterations in or on the appliance, on its components or on the supplied accessories.
- Never immerse the appliance in water.
- Never touch the appliance with wet hands or feet.
- Never touch hot appliance surfaces.
- Never reach into the interior of the appliance when it is in operation.
- Never open the right cover during operation, unless you are expressly requested to do so in these operating instructions.
- Comply with the safety instructions on the next page.







Warning!









- This appliance is intended for home use and in similar settings, such as: employee kitchens in stores, offices and other commercial areas; in agricultural facilities; by customers at hotels, motels and other housing facilities; at bed and breakfasts.
 - Comply also with the safety instructions in the other sections of these operating instructions.
-

3 Appliance description

3.1 Key for Figure A

Fig. number	Explanation
1	Drip tray with cup plate and coffee grounds container (internal) and float (indicator for full drip tray)
2	Height-adjustable outlet
3	ON / OFF button 
4	Coffee quantity regulator
5	Button for dispensing coffee  
6	Button for coffee strength 
7	Water tank
8	Bean container
9	Button for steam dispensing 
10	Display
11	Valve for steam and hot water dispensing
12	steam pipe
13	Right cover (removable, covering the grinding fineness adjustment element, brewing unit and identification plate)

3.2 Display

Symbol	Meaning	Display	Explanation/prompt
	Standby	Flashing	Appliance is heating up or coffee dispensing process is running.
		Illuminated	The appliance is ready for operation.
	Melitta® Claris® water filter	Illuminated	Change the Melitta® Claris® water filter
		Flashing	Filter change in process.
	Water tank	Illuminated	Filling the water tank
		Flashing	Insert the water tank
	Drip tray and coffee grounds container	Illuminated	Empty drip tray and coffee grounds container
		Flashing	Insert drip tray and coffee grounds container
	Coffee strength	Illuminated	1 Bean: mild 2 Bean: normal 3 Bean: strong
		Flashing	Fill the bean container; flashing stops after dispensing the next coffee.
	Cleaning	Illuminated	Clean the appliance
		Flashing	Integrated cleaning programme is running.
	Descaling	Illuminated	Descaling appliance
		Flashing	Integrated descaling programme is running.
	Valve for steam and hot water dispensing	Illuminated	Steam ready
		Flashing	Steam or hot water dispensing in process.



Note

If all of the symbols on the display are weakly illuminated, the appliance is in energy-saving mode.

4 Starting up

When starting the appliance for the first time, please carry out the following steps.

When you have completed these steps, the appliance is ready for operation. You can now prepare coffee.

We recommend pouring away the first two cups of coffee after the first start up.

4.1 Placement

- Place the appliance on a stable, level, and dry surface. Ensure that there is a distance of 10 cm to the wall and other objects.
- The Melitta® CAFFEO® SOLO®&milk has two rollers on the back edge of the appliance. It can be easily moved by lifting slightly at the front.



Caution!

- Never place the appliance on hot surfaces or in damp areas.
 - Do not transport or store the appliance in vehicles or rooms at low temperatures, as the remaining water could freeze or condense and thereby damage the appliance. Please take note of the information on page 77.
-
- The coffee grounds container is located in the drip tray. Please make sure that the drip tray is pushed into the appliance all the way to stop.



Notes

- Keep the packaging material, including hard foam elements, in order to avoid damage during transport or in case of return shipments.
 - It is normal to find traces of coffee and water in the appliance before it is started up for the first time. This is because the appliance has already been tested for faultless function at the factory.
-

4.2 Connecting

- Plug the power cable into an appropriate power socket.



Warning!

Danger of fire and electric shock due to incorrect supply voltage, incorrect or damaged connections and power cable.

- Ensure that the supply voltage corresponds to the supply voltage specified on the identification label of the appliance. The identification label is on the right side of the appliance behind the cover (Fig. A, no. 13).
- Make sure that the power socket meets the applicable standards for electrical safety. If in doubt, contact a qualified electrician.
- Never use damaged power cables (damaged insulation, bare wires).
- During the guarantee period, have the damaged power cable replaced only by the manufacturer; only after the guarantee period have it replaced by qualified specialists.

4.3 Filling the bean container

- Remove the lid of the bean container and fill the container with fresh coffee beans.



Caution!

- Fill the bean container with coffee beans only.
- Never fill the bean container with ground, freeze-dried, or caramelised coffee beans.

- Place the lid on the container.

4.4 Filling the water tank

- Flip up the lid of the water tank (Fig. **A**, no. **7**) and pull the water tank up and out of the appliance.
- Fill the water tank to the maximum mark with fresh tap water and reinsert it.



Note





If the water tank runs empty during operation (e.g. during the coffee dispensing process), the symbol for the water tank will be illuminated. The current operation will be stopped and the water tank must be filled before starting a new operation.

4.5 Switching on for the first time



Caution!

The appliance may only be vented **without** the Melitta® Claris® water filter and with a full water tank.



- Insert the Melitta® Claris® water filter into the water tank only after starting up for the first time.
 - Fill the water tank with fresh tap water to the max. mark **before** switching the appliance on.
-
- Press the ON / OFF button  to switch the appliance on.
 - The symbol (symbol of valve)  will be illuminated on display. The system needs to be vented to free all water lines from air.
 - Place a large vessel under the steam pipe.
 - Turn the valve switch (Fig. **A**, no. **11**) clockwise to the stop to open the valve.
 - The valve symbol  flashes. Water will flow into the vessel under the steam pipe.
 - When water is no longer dispensed and the symbol for the valve  is illuminated, turn the valve switch anti-clockwise to the stop to close the valve.
 - The appliance is ready for operation.



4.6 Adjusting the dispensed quantity

- Turn the coffee quantity regulator (Fig. A, no. 4) to variably adjust the dispensed quantity (regulator to the left: less coffee, regulator to the right: more coffee).

Dispensed quantity	Regulator far left	Regulator in the middle	Regulator far right
For one-cup dispensing	30 ml	125 ml	220 ml
For two-cup dispensing	2 x 30 ml	2 x 125 ml	2 x 220 ml

4.7 Adjusting the coffee strength

- Press the button for coffee strength  several times to select among three possible coffee strengths.
→ Your selection will then be shown with the bean symbols  on the display.

Display	Coffee strength
	Mild
	Normal (factory setting)
	Strong

- You can also adjust the coffee flavour by changing the grinding fineness setting. You can find more information on Page 67.



5 Switching on and off

5.1 Switching on the appliance





Note

The appliance performs an automatic rinse every time it is switched on.

- Place a vessel below the outlet.
- Press the ON/OFF button  to switch the appliance on.
 - The standby symbol  is flashing. The appliance heats up. The appliance performs an automatic rinse and hot water flows out of the outlet. The standby symbol  will then be illuminated. The appliance is ready for operation.







5.2 Switching off the appliance





- Place a vessel below the outlet.
- Press the ON/OFF button  to switch off the appliance.
 - The appliance automatically rinses out the coffee channels if coffee has been dispensed. The brewing chamber goes into resting position. The standby symbol  goes out.

6 Inserting the Melitta® Claris® water filter

A Melitta® Claris® water filter is supplied with the appliance for filtering out limescale and other contaminants. Please only insert it **after starting up the appliance for the first time**. If you use the filter, you will have to descale the appliance less frequently and the water hardness will automatically be set to hardness level 1 (see page 62). The service life of your appliance will be extended thanks to this reliable protection from limescale. The water filter should be changed regularly (every 2 months); at the latest, however, it must be changed when the symbol for the water filter  is shown on the display.

Prerequisite: The appliance must be switched off (see „Switching on and off“ on page 54).

- Simultaneously press the button for coffee strength  and the ON / OFF button  for more than 2 seconds.
 - The symbol for the water filter  flashes during the entire change procedure. The symbol for the drip tray  is illuminated.
- Empty the drip tray and then reinsert it.
 - The symbol for the water tank  illuminates.
- Put the water filter in a glass with fresh tap water for several minutes **before** you insert it.
- Flip up the lid of the water tank (Fig. A, no. 7) and pull the water tank up and out of the appliance.
- Empty the water tank.
- Screw the Melitta® Claris® water filter carefully into the thread on the bottom of the water tank.
- Fill the water tank to the maximum mark with fresh tap water and reinsert it.
 - The valve symbol  illuminates.
- Place a sufficiently large vessel (e.g. the coffee grounds container) under the steam pipe.

- Turn the valve switch (Fig. **A**, no. **11**) clockwise to the stop to open the valve.
- The valve symbol  flashes. Water will flow into the vessel under the steam pipe.
- When water is no longer dispensed and the symbol for the valve  is illuminated, turn the valve switch anti-clockwise to the stop to close the valve.
 - Subsequently, the standby symbol  and bean symbols  will be illuminated. The device is ready for operation and water hardness is automatically set to hardness level 1.











Notes

- The Melitta® Claris® water filter should not remain dry over an extended period of time. We therefore recommend storing the Melitta® Claris® water filter in the refrigerator in a glass of water when the appliance will not be in use for extended periods.
- After inserting the Melitta® Claris® water filter, excess active charcoal will be washed out of the filter the first time the appliance is rinsed out. This can cause the rinse water to appear slightly grey in colour. Subsequently the water will again be clear.

7 Preparing espresso or café crème

Prerequisite: The appliance must be ready for operation (see „Switching on and off“ on page 54).

- Place one or two cups beside each other under the outlet.
- Press the button for coffee strength  to adjust the coffee strength.
- Turn the coffee quantity regulator (Fig. A, no. 4) to adjust the dispensed quantity.
- Press the button for coffee dispensing   **once** if you want to prepare one cup.
- Press the button for coffee dispensing   **twice** in rapid succession if you want to prepare two cups.
 - If you have pressed twice, the bean symbols flash twice in rapid succession during dispensing to confirm.
 - The (double) grinding process and the dispensing of coffee start. The standby symbol  is flashing. Dispensing ends automatically when the set dispensed quantity is reached.
- To interrupt coffee dispensing, press the button for coffee dispensing  . If you have pressed twice, wait for at least three seconds after starting dispensing before pressing the button again.





Notes

- When the appliance is started up for the first time, the grinder will grind longer than usual.
- You can also adjust the dispensed quantity during the dispensing process. To dispense less coffee, turn the coffee quantity regulator to the left to the desired quantity, or turn it until the appliance stops dispensing. To dispense more coffee, turn the regulator to the right.

8 Preparing milk froth

Prerequisite: The appliance must be ready for operation (see „Switching on and off“ on page 54).

- Make sure that the chrome-plated outer casing of the steam pipe is pushed downwards (Fig. K, no. 1).
- Press the button for steam dispensing .
 - The standby symbol  is flashing. The appliance heats up. Then the valve symbol  illuminates.
- Fill the vessel with milk to one third maximum; when frothing the volume of milk increases significantly.
- Hold the vessel containing the milk under the steam pipe. Ensure that the tip of the steam pipe is immersed in the milk.

Warning!

There is a risk of burn injuries and scalding due to the hot steam and the hot steam pipe.

- Never reach into the escaping steam.
 - Never touch the steam pipe during use or immediately after use.
-
- Turn the valve switch (Fig. A, no. 11) clockwise to the stop to open the valve.
 - The valve symbol  flashes. The hot steam coming out of the steam pipe froths the milk and heats it at the same time. You will achieve better frothing results if you move the vessel containing the milk up and down while frothing.
 - Turn the valve switch anti-clockwise to the stop to close the valve and thereby end the frothing process. The volume of milk should have about doubled and the vessel should be warm to the touch.
 - Immediately rinse the steam pipe after every use by dispensing steam or hot water.

- **Rinsing the steam pipe:** Fill a vessel halfway with clean water and hold the vessel under the steam pipe.

Ensure that the tip of the steam pipe is immersed in the water.

Open the valve for about five seconds and then close it again.

- After 30 seconds, the appliance switches automatically from steam mode to normal operating mode. Press the button for steam dispensing  to switch to the normal operating mode prematurely.





Notes

- We recommend using cold milk with a high protein content. It is not the fat content, but rather the protein content that is the determining factor for good milk froth.
- The steam nozzle should be rinsed regularly to ensure its proper functioning, see page 68.

9 Heating milk

Prerequisite: The appliance must be ready for operation (see „Switching on and off“ on page 54).

- Push the chrome-plated outer casing of the steam pipe upwards (Fig. K, no. 2).
- Hold the vessel containing the milk under the steam pipe. Ensure that the tip of the steam pipe is immersed in the milk.
- Press the button for steam dispensing .
 - The standby symbol  is flashing. The appliance heats up. Then the valve symbol  illuminates.

 **Warning!**

There is a risk of burn injuries and scalding due to the hot steam and the hot steam pipe.

- Never reach into the escaping steam.
 - Never touch the steam pipe during use or immediately after use.
-
- Turn the valve switch (Fig. **A**, no. **11**) clockwise to the stop to open the valve.
 - The valve symbol  flashes. Hot steam coming out of the steam pipe will heat the milk. You will achieve better results if you move the vessel with milk up and down while heating.
 - As soon as the desired milk temperature is reached, turn the valve switch anti-clockwise to the stop to close the valve and end the heating process.
 - **Rinsing the steam pipe:**
Fill a vessel halfway with clean water and hold the vessel under the steam pipe.

Ensure that the tip of the steam pipe is immersed in the water.

Open the valve for about five seconds and then close it again.

- After 30 seconds, the appliance switches automatically from steam mode to normal operating mode. Press the button for steam dispensing  to switch to the normal operating mode prematurely.

 **Note**

The steam nozzle should be rinsed regularly to ensure its proper functioning, see page 68.

10 Dispensing hot water

Prerequisite: The appliance must be ready for operation (see „Switching on and off“ on page 54).

- Push the chrome-plated outer casing of the steam pipe upwards (Fig. K, no. 2).
- Hold a vessel under the steam pipe.



Warning!

There is a risk of burn injuries and scalding due to the hot water splashing and the hot steam pipe.

When dispensing hot water directly after dispensing steam, the remaining steam will initially escape from the steam pipe and can cause the hot water to splash.

- Avoid direct skin contact with hot water and the hot steam pipe.

- Turn the valve switch (Fig. A, no. 11) clockwise to the stop to open the valve.
 - The valve symbol  flashes. Hot water flows out of the steam pipe and into the vessel.
- As soon as the desired quantity of water is reached, turn the valve switch anti-clockwise to the stop to close the valve.



Note

The dispensing of hot water stops automatically when reaching a volume of approx. 150 ml. If you want to dispense more hot water, please turn the valve switch off and on again.







11 Function settings



11.1 Water hardness



Use the test strip provided to determine the water hardness in your area. Comply with the instructions on the test strip package. The appliance is factory-adjusted to water hardness 4. If you have inserted the Melitta® Claris® water filter, water hardness 1 is set automatically (see page 55)

Prerequisite: The appliance must be ready for operation (see „Switching on and off“ on page 54).

To maintain appliance quality, please adjust the water hardness as follows:

- Simultaneously press the button for coffee dispensing  and the button for coffee strength  for more than 2 seconds.
→ The standby symbol  is flashing rapidly.
- Press the button for coffee dispensing  once to call up the menu for adjusting the water hardness.
→ The symbol for the water filter  is illuminated.
- Press the button for coffee strength  several times to select among the four possible degrees of water hardness.
→ Your water hardness selection according to the table is shown with the bean symbols  on the display.

Water hardness range	Properties	°dH	°f
1: 	soft	0-7.2°dH	0-13°f
2: 	Medium	7.2-14°dH	13-25°f
3: 	hard	14-21.2°dH	25-38°f
4:  flashing	very hard (factory setting)	>21.2°dH	>38°f

- Press the ON / OFF button  to confirm the selected water hardness.
 - All symbols in the display flash briefly as confirmation. The appliance is ready for operation, the standby symbol  is illuminated.



Note









During the adjusting process, if you do not press a button within 60 seconds the appliance automatically reverts to standby mode.





11.2 Energy-saving mode



After the last action, the appliance automatically (depending on the settings) switches to energy-saving mode (the appliance thus consumes much less energy than in stand-by mode). You can set different times for the energy-saving mode. The appliance is factory-set at 5 minutes .

Prerequisite: The appliance must be ready for operation (see „Switching on and off“ on page 54).

Please adjust the timer as follows:

- Simultaneously press the button for coffee dispensing   and the button for coffee strength  for more than 2 seconds.
 - The standby symbol  is flashing rapidly.
- Press the button for coffee dispensing   **twice** to call up the menu for the energy-saving mode.
 - The symbol for the water tank  illuminates.
- Press the coffee strength button several times  to select from four possible times for the timer.

Display	Time
	5 minutes (factory setting)
	15 minutes
	30 minutes
 flashing	OFF

- Press the ON / OFF button  to confirm the selected time.
 - All symbols in the display flash briefly as confirmation. The appliance is ready for operation, the standby symbol  is illuminated.



Note







Press the brewing strength button  to wake the machine from energy-saving mode. You can then immediately dispense coffee.

11.3 Auto-off function





The device switches off automatically after the last action (depending on the setting). You can set different times for the auto-OFF function. The appliance is factory-set at 1 hour .



Prerequisite: The appliance must be ready for operation (see „Switching on and off“ on page 54).

Please adjust the timer as follows:

- Simultaneously press the button for coffee dispensing   and the button for coffee strength  for more than 2 seconds.
 - The standby symbol  is flashing.
- Press the button for coffee dispensing   **three times** to call up the menu for the Auto-OFF function.
 - The symbol for the drip tray  is illuminated.

- Press the coffee strength button several times  to select from four possible times for the timer.

Display	Time
	1 hour (factory setting)
	2 hours
	4 hours
 flashing	8 hours









- Press the ON / OFF button  to confirm the selected time.
→ All symbols in the display flash briefly as confirmation. The appliance is ready for operation, the standby symbol  is illuminated.



11.4 Brewing temperature



The brewing temperature is factory-set at level 2 (medium .

Prerequisite: The appliance must be ready for operation (see „Switching on and off“ on page 54).

Adjust the brewing temperature as follows to meet your requirements:



- Simultaneously press the button for coffee dispensing   and the button for coffee strength  for more than 2 seconds.
→ The standby symbol  is flashing.
- Press the button for dispensing coffee   **four times** to call up the menu for brewing temperature.
→ The symbol for cleaning  flashes.
- Press the button for coffee strength  to select between the three possible brewing temperatures.

Display	Brewing temperature
	low
	medium (factory setting)
	High



- Press the ON / OFF button  to confirm the selected brewing temperature.
 - All symbols in the display flash briefly as confirmation. The appliance is ready for operation, the standby symbol  is illuminated.

11.5 Resetting the appliance to the default settings

Prerequisite: The appliance must be ready for operation (see „Switching on and off“ on page 54).

- Simultaneously press the button for steam dispensing  and the ON / OFF button  for more than two seconds.
 - All settings are now reset to the factory settings. The standby symbol  will flash briefly for confirmation.

Overview of factory settings:

Function settings	Factory settings
Water hardness	Water hardness 4
Energy-saving mode	5 minutes 
Auto-OFF function	1 hour 
Brewing temperature	Medium 

11.6 Grinding fineness

The grinding fineness level was optimally adjusted prior to delivery. Consequently, we recommend that you only readjust grinding fineness after dispensing approximately 1,000 coffees (about 1 year).

You can only set the grinding fineness **while** the mill is running. Thus, adjust grinding fineness directly after coffee dispensing starts.

If the coffee flavour is not sufficiently intense, we recommend that you set a finer grinding level.

- Reach into the recess on the right side of the appliance (Fig. **A**, no. **13**) and pull off the cover to the right.
- Start a normal coffee dispensing process.
- **While the grinder is running:** Place the lever in one of the three positions (Fig. **E**).
- Insert the four catches of the cover into the back of the appliance and swing the cover to the left until it locks into place.

Lever position	Grinding fineness
left	Fine
Centre	Medium
right	Coarse (factory setting)

12 Care and maintenance

12.1 General cleaning

- Clean the outside of the appliance with a soft, damp cloth and ordinary dishwashing liquid.
- **Empty and clean the drip tray (Fig. A, no. 1) regularly; at the latest, however, when the float projects out of the cup plate.**
- Clean the coffee grounds container regularly.

Cleaning the steam pipe

- Always clean the steam pipe immediately after use.
- Wait until the steam pipe has cooled down and wipe it on the outside with a damp cloth.
- For thorough daily cleaning, twist the steam pipe off (Fig. F) and take it apart (Fig. G).
- Rinse all the parts under running water or in the dishwasher. Clean the nozzle in particular with a pointed object or a brush (Fig. H).
- Once cleaned, turn the steam pipe clockwise firmly into the holder.



Caution!

- To avoid damage to the appliance surface, do not use scouring cloths, sponges or cleaning products.
- Do not clean the drip tray in the dishwasher; this could cause deformation.



Note

The coffee grounds container (Fig. A, no. 1) is dishwasher-safe and can be washed in the dishwasher. Frequent washing in the dishwasher can cause slight discolorations on the coffee grounds container.

12.2 Cleaning the brewing unit

Prerequisite: The appliance must be switched off (see „Switching on and off“ on page 54).



Note

For optimal protection of your appliance, we recommend that you clean the brewing unit under running tap water once a week.

- Reach into the recess on the right side of the appliance (Fig. **A**, no. **13**) and pull off the cover to the right.
- Press and hold the red button on the handle of the brewing unit (Fig. **B**, no. **1**) and turn the handle clockwise to the stop (by about 75°).
- Use the handle to pull the brewing unit out of the appliance.
- Leave the brewing unit as it is (do not move or twist the components of the brewing unit).
- Thoroughly rinse off the entire brewing unit from all sides under running water. Particularly ensure that the surface shown in Fig. **D** is free of coffee residues.



Caution!

Never clean the brewing unit in the dishwasher.

- Let the brewing unit drip dry.
- If necessary, remove coffee residues from the surfaces in the interior of the appliance where the brewing unit is inserted.
- Reinsert the brewing unit into the appliance and turn the handle of the brewing unit anti-clockwise to stop to lock.
- Insert the four catches of the cover into the back of the appliance and swing the cover to the left until it locks into place.

12.3 Integrated cleaning programme





The integrated cleaning programme removes residues, including coffee oil residues, that cannot be eliminated by hand. It requires a total of approximately 15 minutes. The cleaning symbol  flashes during the entire process.

Prerequisite: The appliance must be switched off (see „Switching on and off“ on page 54).

Caution!



- Run the integrated cleaning programme every 2 months or after approximately 200 brewed cups of coffee; at the latest, however, run the programme when the symbol for cleaning  lights up on the display.
- Only use Melitta® cleaning tabs for fully automatic coffee makers. These cleaning tabs are specifically designed for the Melitta® CAFFEO® SOLO®&milk. The use of other cleaning agents can damage the appliance.

Run the integrated cleaning programme as follows:

- 1 Flip up the lid of the water tank (Fig. **A**, no. **7**) and pull the water tank up and out of the appliance. Fill the water tank to the maximum mark with fresh tap water and reinsert it.
- 2 Simultaneously press the button for coffee dispensing   and the ON / OFF button  for more than 2 seconds.
 - The symbol for cleaning  flashes.
The symbol for the drip tray  illuminates.
- 3 Empty the drip tray and coffee grounds container.
- 4 Reinsert the drip tray **without** the coffee grounds container and place the coffee grounds container under the outlet.

Phase 1

During Phase 1, one bean symbol  is shown on the display.

- First, two automatic rinsing processes are carried out. The standby symbol  will then be illuminated.
- 5 Reach into the recess on the right side of the appliance (Fig. **A**, no. **13**) and pull off the cover to the right.
- 6 Press and hold the red button on the handle of the brewing unit (Fig. **B**, no. **1**) and turn the handle clockwise to the stop (approximately 75°).
- 7 Use the handle to pull the brewing unit out of the appliance.
 - The standby symbol  and the symbol for cleaning  will flash alternately, as long as the brewing unit is out of the machine.



Caution!

Danger of damaging the brewing unit

- During the cleaning programme, only remove the brewing unit when instructed to do so.
-
- 8 Leave the brewing unit as it is (do not move or twist the components of the brewing unit).
 - 9 Thoroughly rinse off the entire brewing unit from all sides under running water.
 - 10 Let the brewing unit drip dry.
 - 11 Place a cleaning tab in the brewing unit (Fig. **C**).
 - 12 Reinsert the brewing unit into the appliance and turn the handle of the brewing unit anticlockwise to the stop to lock.
 - Phase 1 is completed.

Phase 2

During Phase 2, two bean symbols  are shown on the display.

→ The symbol for cleaning  will continue to flash; the standby symbol  is not illuminated. The symbol for the water tank  illuminates.

13 Insert the four catches of the cover in the back of the appliance and swing the cover to the left until it engages.

14 Flip up the lid of the water tank (Fig. **A**, no. **7**) and pull the water tank up and out of the appliance. Fill the water tank to the maximum mark with fresh tap water and reinsert it.

15 Press the button for steam dispensing  to continue with the integrated cleaning programme.

→ The integrated cleaning programme continues. This process lasts approximately 5 minutes. Water flows out of the outlet as well as in the interior of the appliance into the drip tray. Subsequently, the symbol for the drip tray  illuminates.

→ Phase 2 is completed.

Phase 3

During Phase 3, three bean symbols  are shown on the display.

16 Empty the drip tray and coffee grounds container.

17 Reinsert the drip tray **without** the coffee grounds container and place the coffee grounds container under the outlet.

→ Phase 3 is completed.

Phase 4

During Phase 4, three bean symbols  are shown on the display. The middle bean will be flashing.

- The integrated cleaning programme continues. This process lasts approximately 5 minutes. Water flows out of the outlet as well as in the interior of the appliance into the drip tray. Subsequently, the symbol for the drip tray  illuminates.

18 Empty the drip tray and the coffee grounds container and then reinsert them.

- The standby symbol  will be illuminated after a brief heat-up phase. The appliance is ready for operation.

12.4 Integrated descaling programme

The integrated descaling programme removes limescale in the interior of the appliance. It requires a total of approximately 30 minutes. The symbol for descaling  flashes during the entire process.

Prerequisite: The appliance must be switched off (see „Switching on and off“ on page 54).





Caution!

- Carry out the integrated descaling programme every 3 months or when the descaling symbol  illuminates on the display.
- Only use Melitta® ANTI CALC Espresso Machine descaling agent. These descaling products are specifically designed for the Melitta® CAFFEO® SOLO®&milk.
- Never use vinegar or other descaling agents.

Note

To avoid spillings out off the steam pipe during the descaling process, we suggest to use the additional tube (enclosed in welcome pack). Please slip the tube approx. 0.5 - 1 cm over the steam pipe as shown in Fig. J) and place the coffee grounds container right hand-side next to the machine (to prevent bending of tube). Now the descaling process can be started without spilling.

Run the integrated descaling programme as follows:

- 1 Before descaling, remove – if used – the Melitta® Claris® water filter from the water tank (see page 55).
- 2 Simultaneously press the button for steam dispensing  and the ON / OFF button  for more than 2 seconds.
 - The symbol for descaling  flashes.
The symbol for the drip tray  illuminates.

Phase 1

During Phase 1, one bean symbol  is shown on the display.



- 3 Empty the drip tray and then reinsert it and place the coffee grounds container under the steam pipe.
 - The symbol for the water tank  lights up.
- 4 Lift the lid of the water tank (Fig. **A**, no. **7**) and pull the water tank up and out of the appliance and then empty it completely.
- 5 Add the descaling agent (e.g. Melitta® ANTI CALC Espresso Machines liquid descaler) to the water tank according to the instructions on the packaging.



Warning!

The descaling agent can cause skin irritations



Comply with the safety instructions and the dosing information specified on the descaling agent packaging.

- 6 Reinsert the water tank.
- 7 Press the button for steam dispensing  to continue the integrated descaling programme.
 - The integrated descaling programme is started. Water flows inside the appliance into the drip tray in multiple intervals. This process lasts approximately 15 minutes. Then the valve symbol  illuminates.
 - Phase 1 is completed.

Phase 2

During Phase 2, two bean symbols  are shown on the display.

- 8 Ensure that the coffee grounds container is placed under the steam pipe.
- 9 Turn the valve switch (Fig. **A**, no. **11**) clockwise to the stop to open the valve.

→ Water will flow intermittently out of the steam pipe into the coffee grounds container. The symbol for the valve  flashes during this process. This process lasts approximately 10 minutes. Subsequently, the symbol for the drip tray  illuminates.



10 Leave the valve open.

11 Empty the coffee grounds container and the drip tray and then reinsert the drip tray. Place the coffee grounds container back under the steam pipe.

→ The symbol for the water tank  illuminates.

12 Thoroughly rinse the water tank, fill it to the max. mark with fresh tap water and reinsert it.

13 Press the button for steam dispensing  to continue with the integrated descaling programme.

→ Water flows out of the steam pipe into the coffee grounds container. The symbol for the valve  flashes during this process. Then the valve symbol  illuminates.

→ Phase 2 is completed.

Phase 3

During Phase 3, three bean symbols  are shown on the display.

14 Turn the valve switch anti-clockwise to the stop to close the valve.

→ Water flows inside the appliance into the drip tray. Subsequently, the symbol for the drip tray  illuminates.

15 Empty the drip tray and the coffee grounds container and then reinsert them.

→ The standby symbol  illuminates after a brief heat-up phase. The appliance is ready for operation.

16 Reinsert the Melitta® Claris® water filter into the water tank.







13 Transport and disposal

13.1 Preparation for transport, protection against freezing and measures for longer periods of non-use

Venting the appliance

We recommend that you vent the appliance if it will not be used for an extended period of time and before transport. This also protects the appliance against frost damage.

Prerequisite: The appliance must be ready for operation (see „Switching on and off“ on page 54).

- Take the Melitta® Claris® water filter out of the water tank.
- Simultaneously press the button for coffee dispensing  and the ON / OFF button  for more than 2 seconds.
 - The standby symbol  flashes during a brief heat-up phase. Subsequently, the symbol for the water tank  illuminates.
- Flip up the lid of the water tank (Fig. A, no. 7) and pull the water tank up and out of the appliance.
 - The valve symbol  illuminates.
- Place a vessel under the steam pipe.
- Turn the valve switch clockwise to the stop to open the valve.
 - Water will run out of the steam pipe and into the vessel; steam will also escape. The valve symbol  flashes.

Warning!

Danger of scalding by hot steam

Make sure that you do not burn yourself on the hot steam that escapes from the steam pipe during the drying process.

- As soon as no more steam is escaping, turn the valve switch anti-clockwise to the stop to close the valve.
 - The appliance has been vented.



Note

The Melitta® Claris® water filter should not remain dry over an extended period of time. We therefore recommend storing the Melitta® Claris® water filter in the refrigerator in a glass of water when the appliance will not be in use for extended periods.

Transport

- Vent the appliance (see page 77).
- Empty and clean the drip tray and coffee grounds container.
- Empty the water tank and the bean container. If necessary, remove beans from the bottom with a vacuum cleaner.
- Clean the brewing unit (see page 69).
- Transport the appliance in the original packaging if possible, including the hard foam elements, to prevent transport damage.







Caution!







Do not transport or store the appliance in vehicles or rooms at low temperatures, as the remaining water could freeze or condense and thereby damage the appliance.

Disposal

- Please dispose of the appliance in an environmentally responsible manner by means of suitable collection systems.

14 Troubleshooting

Fault	Cause	Measure
Coffee only flows drop by drop.	Grinding fineness is too fine.	Set the grinding fineness coarser. Clean the brewing unit. Run the integrated descaling programme, if necessary. Run the integrated cleaning programme, if necessary.
Coffee does not flow.	Water tank not filled or incorrectly inserted.	Fill the water tank and make sure it is inserted correctly. Open the valve until water flows out of the appliance and then close it again.
	Brewing unit is obstructed.	Clean the brewing unit
Grinder does not grind the coffee beans.	Beans do not drop into the grinder (beans are too oily).	Tap lightly on the bean container.
	Foreign objects in the grinder	Call the hotline.
Loud grinder noise	Foreign objects in the grinder	Call the hotline.
The bean symbols  flash even though the bean container is full.	Insufficient quantity of ground beans in the brewing chamber	Press the button for coffee dispensing   or coffee strength  .
The valve symbol  illuminates out of turn.	There is air in the lines inside the appliance.	Open the valve until water flows out of the appliance and then close it again. If necessary, clean the brewing unit.
Not enough milk froth is formed during the frothing process.	The nozzle of the steam pipe is in the wrong position.	Adjust the nozzle to the proper position.
	The steam pipe nozzle is dirty.	Clean the nozzle.

Fault	Cause	Measure
The brewing unit can no longer be reinserted after removal.	The brewing unit is not properly locked.	Check whether the handle for locking the brewing unit is correctly engaged.
	The actuator is not in the proper position.	Switch the appliance off and on again, then simultaneously press the button for coffee dispensing   and steam dispensing  for more than 2 seconds. The actuator moves into position. Then reinsert the brewing unit and make sure it is correctly locked into place.
The symbols for cleaning  and stand-by  flash alternately.	The brewing unit is missing or is not properly inserted.	Insert the brewing unit properly.
	The brewing chamber is overfilled.	Switch off the appliance and switch it on again via the ON/OFF button  (repeat if necessary) until standby mode is displayed
Continuous flashing of all buttons	System error	Switch off the appliance and switch it on again via the ON/OFF button  ; if this does not solve the problem send the appliance to the service department.

Please contact the Melitta® hotline, if the above mentioned solutions do not help to solve the problem: +49 571/ 86 1900.

Chère cliente, cher client!

Nous vous félicitons pour l'achat de votre appareil entièrement automatique CAFFEO® SOLO® & milk de Melitta®.

Nous nous réjouissons de vous compter parmi les gourmets et amateurs de CAFFEO® SOLO® & milk de Melitta®.

Grâce à votre tout nouveau produit de qualité CAFFEO® SOLO® & milk de Melitta® vous allez vivre d'incroyables moments de café. Savourez votre café préféré ou votre Espresso en ouvrant tous vos sens et laissez-vous emporter.

Afin que vous et vos invités puissiez profiter le plus longtemps possible de CAFFEO® SOLO® & milk de Melitta® lisez attentivement ce mode d'emploi et conservez-le soigneusement.

Si vous souhaitez obtenir plus d'informations ou si vous avez des questions concernant ce produit, veuillez nous* contacter directement ou consultez nos sites *www.melitta.fr, www.melitta.be ou www.melitta.ch*.

Nous vous souhaitons de délicieux moments de plaisir avec votre nouvelle machine à café automatique.

Votre équipe CAFFEO® Melitta®

* France : 0970 805 105

Belgique/Luxembourg : 0032 9 331 52 30

Suisse : 062 388 98 49

® Registered trademark of a company of the Melitta Group

Sommaire

1	Consignes relatives au mode d'emploi	84
1.1	Symboles contenus dans le texte du mode d'emploi	84
1.2	Utilisation réglementaire.....	85
1.3	Utilisation non-réglementaire.....	85
2	Consignes générales de sécurité.....	86
3	Description de l'appareil.....	88
3.1	Légende relative à la figure A.....	88
3.2	Écran d'affichage.....	89
4	Mise en service	90
4.1	Installation	90
4.2	Branchement.....	91
4.3	Remplir le réservoir de café en grains.....	91
4.4	Remplir le réservoir d'eau	92
4.5	Première mise en service.....	92
4.6	Régler la quantité de préparation.....	93
4.7	Réglage de l'intensité du café	93
5	Mise en marche et arrêt de l'appareil.....	94
5.1	Mise en marche de l'appareil	94
5.2	Arrêt de l'appareil	94
6	Mise en place du filtre à eau Melitta® Claris®	95
7	Préparation d'un expresso ou d'un café long.....	97
8	Préparation de la mousse de lait	98
9	Chauffer le lait.....	99
10	Obtenir de l'eau chaude.....	101

11 Réglages des fonctions.....	102
11.1 Dureté de l'eau	102
11.2 Mode économie d'énergie	103
11.3 Fonction Arrêt Automatique.....	104
11.4 Température de chauffe	105
11.5 Réinitialiser les réglages par défaut	106
11.6 Finesse de la mouture.....	107
12 Entretien et maintenance	108
12.1 Nettoyage courant.....	108
12.2 Nettoyer la chambre d'extraction.....	109
12.3 Programme de nettoyage automatique	110
12.4 Programme de détartrage automatique	114
13 Transport et fin de vie du produit	117
13.1 Préparation au transport, protection contre le gel et mesures en cas de non-utilisation prolongée	117
14 Remédier aux problèmes.....	119

1 Consignes relatives au mode d'emploi

Pour une meilleure compréhension, vous pouvez déplier les pages d'illustrations se trouvant au début et à la fin de ce mode d'emploi.

1.1 Symboles contenus dans le texte du mode d'emploi

Les symboles contenus dans ce mode d'emploi vous donnent des indications quant aux dangers encourus lors de la manipulation de votre CAFFEO® SOLO® & milk de Melitta® ou vous donnent des conseils utiles.



Avertissement !

Les textes présentant ce symbole contiennent des informations relatives à votre sécurité et vous informent d'un éventuel risque d'accident et de blessure.



Prudence !

Les textes présentant ce symbole contiennent des informations relatives aux mauvaises manipulations à éviter et vous informent d'un possible risque de dégâts matériels.



Remarque

Les textes présentant ce symbole contiennent des informations supplémentaires précieuses quant à l'utilisation de votre appareil CAFFEO® SOLO® & milk de Melitta®.

1.2 Utilisation réglementaire

Votre machine CAFFEO® SOLO® & milk de Melitta® est exclusivement destinée à la préparation de cafés et de spécialités de café, au réchauffage de l'eau et de lait ainsi qu'à la préparation de mousse de lait à l'extérieur de l'appareil.

L'utilisation réglementaire comprend,

- la lecture attentive, la compréhension et le respect du mode d'emploi.
- en particulier le respect des consignes de sécurité.
- l'utilisation de CAFFEO® SOLO® & milk de Melitta® dans le cadre des conditions d'utilisation décrites dans ce mode d'emploi.

1.3 Utilisation non-réglementaire

Une utilisation non-réglementaire a lieu si vous utilisez CAFFEO® SOLO® & milk de Melitta® dans un cadre différent des conditions d'utilisation décrites dans ce mode d'emploi.



Avertissement !

Suite à un emploi non-réglementaire, vous risquez de vous blesser ou de vous brûler avec l'eau chaude ou la vapeur.



Remarque

Le fabricant ne peut être tenu responsable des dégâts survenus suite à un emploi non-réglementaire.

2 Consignes générales de sécurité

Veillez lire attentivement les consignes suivantes. Le non respect de ces consignes risque de nuire à votre propre sécurité ainsi qu'à celle de l'appareil.



Avertissement !

- Tenez les objets suivants, entre autres, hors de portée des enfants : matériaux d'emballage, petites pièces.
- Toutes les personnes se servant de l'appareil doivent avant toute chose se familiariser avec le mode d'emploi et être informées des risques encourus.
- Ne laissez jamais des enfants utiliser l'appareil sans surveillance ou jouer sans surveillance à proximité de l'appareil.
- L'appareil n'a pas été conçu pour être utilisé par des personnes (y compris les enfants) présentant des déficiences physiques, auditives ou mentales ou bien sans expériences et/ou connaissances. Elles doivent être assistées par une personne responsable de leur sécurité qui leur donne des instructions quant à l'utilisation de l'appareil.
- Utilisez l'appareil uniquement s'il est en bon état.
- N'essayez jamais de réparer vous-même l'appareil. N'essayez jamais de réparer vous-même l'appareil. Pour d'éventuelles réparations, adressez-vous exclusivement à la hotline de service de Melitta®.
- N'apportez aucune modification à l'appareil, à ses éléments ni aux accessoires fournis avec.
- Ne plongez jamais l'appareil dans l'eau.
- Ne touchez jamais l'appareil avec des mains ou des pieds humides ou mouillés.
- Ne touchez jamais les surfaces chaudes de l'appareil.
- Pendant son fonctionnement, ne jamais tenter d'accéder à la partie intérieure de l'appareil.
- Pendant le fonctionnement, ne jamais ouvrir le couvercle de droite, sauf si les instructions du présent mode d'emploi vous y invitent expressément.
- Respectez également les consignes de sécurité sur la page suivante.







Avertissement !









- Cet appareil est destiné à des applications domestiques et similaires comme les cuisines pour les employés de magasins, bureaux et autres domaines industriels; dans les propriétés agricoles; par les clients d'hôtels, de motels et autres hébergements, dans les pensions.
 - Respectez également les consignes de sécurité contenues dans les autres chapitres de ce mode d'emploi.
-

3 Description de l'appareil

3.1 Légende relative à la figure A

Numéro de l'image	Explication
1	Plateau récolte-goutte avec grille, bac de récupération du marc de café (intérieur) et flotteur (affichage pour plateau récolte-gouttes plein)
2	Bec d'écoulement réglable en hauteur
3	Touche Marche/Arrêt 
4	Bouton de réglage de la quantité de café
5	Bouton de commande Préparation d'un café 
6	Bouton de commande Intensité du café 
7	Réservoir d'eau
8	Réservoir de café en grains
9	Bouton de commande Vapeur 
10	Écran d'affichage
11	Robinet pour la vapeur et l'eau chaude
12	Tube vapeur
13	Couvercle de droite (amovible, cache le réglage de la finesse de mouture, la chambre d'extraction et la plaque signalétique)

3.2 Écran d'affichage

Symbole	Signification	Affichage	Explication/Demande
	Attente	clignote	L'appareil chauffe ou la préparation d'un café est en cours.
		s'allume	L'appareil est prêt à fonctionner.
	Filtre à eau Melitta® Claris®	s'allume	Remplacer le filtre à eau Melitta® Claris®
		clignote	Le remplacement du filtre est en cours.
	Réservoir d'eau	s'allume	Remplir le réservoir d'eau
		clignote	Insérer le réservoir d'eau.
	Plateau récolte-goutte et bac de récupération du marc de café	s'allume	Vider le plateau récolte-goutte et le bac de récupération du marc de café
		clignote	Mettre le plateau récolte-gouttes et le bac de récupération du marc de café en place
	Intensité du café	s'allume	1 grain: doux 2 grains: normal 3 grains: corsé
		clignote	Remplir le réservoir de café en grains, le clignotement s'arrête après la préparation du prochain café.
	Nettoyer	s'allume	Nettoyer l'appareil.
		clignote	Le programme de nettoyage automatique est en cours
	Détartrage	s'allume	Détartrer l'appareil.
		clignote	Le programme de détartrage automatique est en cours.
	Robinet pour la vapeur et l'eau chaude	s'allume	Vapeur est prête
		clignote	Distribution de vapeur ou d'eau chaude en cours



Remarque

Lorsque tous les symboles s'allument faiblement, l'appareil se trouve en mode économie d'énergie.

4 Mise en service

Avant la première mise en service, veuillez effectuer les points suivants.

Une fois tous ces points effectués, l'appareil est prêt à fonctionner. Vous pouvez alors vous préparer un café.

Lors de la première mise en service, nous vous conseillons de jeter les deux premières tasses préparées.

4.1 Installation

- Installez l'appareil sur une surface stable, plane et sèche. Maintenir une distance sur les côtés de 10 cm environ par rapport au mur ou à tout autre objet.
- Le CAFFEO® SOLO® & milk de Melitta® est équipé de deux galets sur le bord arrière de l'appareil. Ainsi, il peut facilement être déplacé en le soulevant légèrement à l'avant.



Prudence !

- Ne placez jamais l'appareil sur des surfaces chaudes ni dans des pièces humides.
 - Ne transportez pas et ne stockez pas l'appareil dans des moyens de transport ni dans des locaux à basses températures, car l'eau résiduelle pourrait geler ou condenser et ainsi causer des dégâts à l'appareil. Respecter les consignes page 117.
-
- Le compartiment de récupération du marc de café se trouve déjà dans le plateau récolte-gouttes. Veillez à ce que le plateau récolte-gouttes soit bien installé jusqu'en butée dans l'appareil.



Remarques

- Conservez le matériel d'emballage, y compris la mousse solide, pour le transport ou pour un éventuel retour afin d'éviter tout dégât lié au transport.
- Il est tout à fait normal qu'avant la première mise en service, du café et des traces d'eau se trouvent dans l'appareil. Cela provient du fait que le fonctionnement de l'appareil est contrôlé en usine.

4.2 Branchement

- Brancher le cordon d'alimentation dans une prise appropriée.



Avertissement !

Risque d'incendie ou d'électrocution à cause d'une mauvaise tension, de raccords ou cordons d'alimentation inappropriés ou endommagés.

- Veillez à ce que la tension corresponde à la tension indiquée sur la plaque signalétique de l'appareil. Celle-ci se trouve à la droite de l'appareil, derrière le couvercle (fig. **A**, n°. **13**).
- Veillez à ce que la prise soit conforme aux normes en vigueur relatives à la sécurité électrique. En cas de doute, adressez-vous à un électricien spécialisé.
- N'utilisez jamais de cordons d'alimentation endommagés (isolation endommagée, fils dénudés).
- Pendant la période de garantie, faites remplacer les cordons d'alimentation endommagés uniquement par le fabricant puis par la suite uniquement par un technicien qualifié.

4.3 Remplir le réservoir de café en grains

- Retirez le couvercle du réservoir de café en grains et remplissez ce dernier de grains de café frais.



Prudence !

- Remplissez le réservoir de café en grains uniquement avec des grains de café.
- Ne remplissez jamais le réservoir de café en grains avec des grains de café moulus, lyophilisés ou caramélisés.

- Remettez le couvercle en place.

4.4 Remplir le réservoir d'eau

- Relevez le couvercle du réservoir d'eau (fig. **A**, n° **7**) et retirez le réservoir d'eau de l'appareil par le haut.
- Remplissez le réservoir d'eau avec de l'eau fraîche du robinet jusqu'au repère Max. et remettez-le en place.



Remarque



Si le réservoir d'eau tourne à vide pendant une opération (par ex. pendant la préparation du café), le symbole pour le réservoir d'eau s'allume. L'opération en cours s'arrête et le réservoir d'eau doit être rempli avant le démarrage d'une nouvelle opération.

4.5 Première mise en service



Prudence !

L'appareil doit être uniquement purgé **sans** le filtre à eau Melitta® Claris® et avec un réservoir d'eau plein.

- Replacer le Melitta® Claris® dans le réservoir d'eau après la première mise en service.
 - Remplissez le réservoir d'eau du robinet jusqu'au repère Max. **avant** la mise en service.
-
- Appuyez sur la touche Marche/Arrêt  pour mettre l'appareil en marche.
 - Le symbole de la soupape  apparaît sur l'écran d'affichage. L'appareil doit être purgé via le tube vapeur de façon à ce qu'il ne reste plus d'air dans les voies d'eau.
 - Placer un récipient assez grand sous le tube vapeur.
 - Tourner le déclencheur de soupape (fig. **A**, n° **11**) dans le sens des aiguilles d'une montre jusqu'en butée pour ouvrir la soupape.
 - Le symbole de la soupape  clignote. De l'eau chaude s'écoule du tube vapeur dans le récipient.



- Dès que l'eau arrête de s'écouler et que le symbole de la soupape  s'allume, tourner le déclencheur de soupape dans le sens inverse des aiguilles d'une montre jusqu'en butée pour fermer la soupape.
→ L'appareil est prêt à fonctionner.



4.6 Régler la quantité de préparation

- Tourner le bouton de réglage de la quantité de café (fig. A, n° 4), afin de régler progressivement la quantité de préparation (bouton de réglage vers la gauche: moins de café, bouton de réglage vers la droite: plus de café).

Quantité	Bouton de réglage à gauche	Bouton de réglage en position centrale	Bouton de réglage à droite
Pour une tasse	30 ml	125 ml	220 ml
Pour deux tasses	2 x 30 ml	2 x 125 ml	2 x 220 ml

4.7 Réglage de l'intensité du café

- Appuyer à plusieurs reprises sur le bouton de commande Intensité du café  afin de faire un choix entre les trois niveaux d'intensité possibles.
→ La sélection est indiquée via les symboles des grains  sur l'écran d'affichage.

Affichage	Intensité du café
	Doux
	Normal (réglage par défaut)
	Corsé

- L'arôme du café peut également être modifié par l'intermédiaire du réglage de la finesse de mouture. Pour cela, se référer à la page 107.



5 Mise en marche et arrêt de l'appareil

5.1 Mise en marche de l'appareil





Remarque

A chaque mise en service, l'appareil effectue un nettoyage automatique.

- Placez un récipient au-dessous de l'écoulement.
- Appuyez sur la touche Marche/Arrêt  pour mettre l'appareil en marche.
 - Le symbole de veille  clignote. L'appareil est en cours de chauffe. L'appareil procède à un nettoyage automatique ; de l'eau chaude s'écoule du bec d'écoulement. Le symbole de veille  s'allume ensuite. L'appareil est prêt à fonctionner.







5.2 Arrêt de l'appareil





- Placez un récipient au-dessous du bec d'écoulement.
- Enfoncer la touche Marche/Arrêt  pour éteindre l'appareil.
 - L'appareil procède à un nettoyage automatique des circuits du café si du café a été distribué auparavant. Le compartiment de chauffe commute en position neutre. Le symbole de veille  s'éteint.

6 Mise en place du filtre à eau Melitta® Claris®

L'appareil est livré avec un filtre à eau Melitta® Claris® permettant de filtrer le calcaire. Il convient de le mettre en place dans l'appareil **après la première mise en service**. Si le filtre est utilisé, l'appareil doit être détartré moins souvent et la dureté de l'eau est automatiquement réglée au niveau 1 (à ce sujet, se référer à la page 102). Grâce à la bonne protection contre le tartre, la durée de vie de votre appareil se voit rallongée. Le filtre à eau doit être régulièrement changé (tous les 2 mois), ou au plus tard lorsque le symbole du filtre à eau  apparaît sur l'écran d'affichage.

Condition préalable : l'appareil est débranché (voir „Mise en marche et arrêt de l'appareil“ page 94).

- Appuyer simultanément sur le bouton de commande Intensité du café  et sur la touche Marche/Arrêt  pendant plus de 2 secondes.
 - Le symbole du filtre à eau  clignote pendant toute l'opération de mise en place du filtre. Le symbole du plateau récolte-goutte  s'allume.
- Vider le plateau récolte-goutte puis le replacer.
 - Le symbole du réservoir d'eau  s'allume.
- Placez le filtre à eau dans un verre contenant de l'eau du robinet fraîche pendant quelques minutes **avant** de le mettre en place
- Relevez le couvercle du réservoir d'eau (fig. **A**, n° **7**) et retirez le réservoir d'eau de l'appareil par le haut.
- Vider le réservoir d'eau.
- Visser le filtre à eau Melitta® Claris® prudemment dans le filetage au fond du réservoir d'eau.
- Remplissez le réservoir d'eau avec de l'eau fraîche du robinet jusqu'au repère Max. et remettez-le en place.
 - Le symbole de la soupape  s'allume alors.
- Placer un récipient suffisamment grand (par exemple le compartiment de récupération du marc de café) sous le tube vapeur.

- Tourner le déclencheur de soupape (fig. **A**, n° **11**) dans le sens des aiguilles d'une montre jusqu'en butée pour ouvrir la soupape.
- Le symbole de la soupape  clignote. De l'eau chaude s'écoule du tube vapeur dans le récipient.
- Dès que l'eau arrête de s'écouler et que le symbole de la soupape  s'allume, tourner le déclencheur de soupape dans le sens inverse des aiguilles d'une montre jusqu'en butée pour fermer la soupape.
 - Le symbole de veille  et les symboles des grains  s'allument alors. L'appareil est prêt à l'emploi et la dureté de l'eau est automatiquement réglée sur le niveau 1.











Remarques

- Le filtre à eau Melitta® Claris® ne doit pas rester à sec pendant une période prolongée. Nous recommandons de stocker le filtre à eau Melitta® Claris® dans un verre d'eau au réfrigérateur en cas d'une non-utilisation prolongée de l'appareil.
- Après la mise en place du filtre à eau Melitta® Claris®, l'excédent de charbon actif est emporté en dehors du filtre lors de la première purge. Cela peut entraîner une légère coloration grise de l'eau de rinçage. Par la suite, l'eau redevient claire.

7 Préparation d'un expresso ou d'un café long

Condition préalable l'appareil est prêt à fonctionner (voir „Mise en marche et arrêt de l'appareil“ page 94)

- Placer une ou deux tasses l'une à côté de l'autre en dessous du bec d'écoulement.
- Appuyez sur le bouton de commande Intensité du café  pour régler l'intensité du café.
- Tourner le bouton de réglage de la quantité de café (fig. A, n° 4), pour régler la quantité de préparation.
- Appuyer sur le bouton de commande Préparation d'un café   **une fois** si vous désirez préparer une tasse.
- Appuyer sur le bouton de commande Préparation d'un café   **deux fois** rapidement si vous désirez préparer deux tasses.
 - Si vous avez appuyé deux fois, le symbole des grains de café clignote et appuyez deux fois rapidement pour confirmer pendant la préparation.
 - Démarrer (deux fois) la mouture et la distribution du café. Le symbole de veille  clignote. La distribution prend automatiquement fin lorsque la quantité de préparation réglée est atteinte.
- Pour arrêter la distribution de café avant la fin, appuyer sur le bouton de commande Préparation d'un café  . Si vous avez appuyé deux fois, appuyez alors la touche au moins trois secondes après le démarrage de la préparation.





Remarques

- Lors de la première mise en service, le moulin moud plus longtemps que d'habitude.
- Vous pouvez également régler la quantité de préparation pendant le processus de préparation. Pour faire couler moins de café, tourner le bouton de réglage de la quantité de café vers la gauche jusqu'à atteindre la quantité souhaitée ou jusqu'à ce que la préparation s'arrête. Pour faire couler plus de café, tourner le bouton de réglage vers la droite. Pour faire couler plus de café, tourner le régulateur vers la droite.

8 Préparation de la mousse de lait

Condition préalable : l'appareil est prêt à fonctionner (voir „Mise en marche et arrêt de l'appareil“ page 94).

- Veillez à ce que la douille extérieure chromée du tube vapeur soit glissée vers le bas (fig. **K**, n° **1**).
- Appuyez sur le bouton de commande Vapeur .
 - Le symbole de veille  clignote. L'appareil est en cours de chauffe. Le symbole de la soupape  s'allume ensuite.
- Remplir le récipient à un tiers au maximum car la mousse augmente considérablement le volume du lait.
- Tenir le récipient avec le lait sous le tube vapeur. Veillez à ce que la pointe du tube soit plongée dans le lait.

Avertissement !

Risque de brûlure car le tube vapeur et la vapeur sont brûlants.

- Ne jamais mettre les mains dans la vapeur.
 - Ne jamais toucher le tube vapeur pendant ou juste après son fonctionnement.
-
- Tourner le déclencheur de soupape (fig. **A**, n° **11**) dans le sens des aiguilles d'une montre jusqu'en butée pour ouvrir la soupape.
 - Le symbole de la soupape  clignote. La vapeur chaude qui sort du tube fait mousser le lait et le réchauffe en même temps. Vous obtiendrez une mousse meilleure si vous bougez le récipient pour faire mousser le lait.
 - Tourner le déclencheur de soupape dans le sens inverse des aiguilles d'une montre pour fermer la soupape et pour mettre fin au processus d'émulsion. Le volume du lait doit avoir approximativement doublé et le récipient doit être légèrement chaud.
 - Nettoyer le tube vapeur immédiatement après chaque utilisation en préparant de la vapeur ou de l'eau chaude.

- **Rincer le tube vapeur** : Remplissez un récipient jusqu'à la moitié avec de l'eau claire et tenez-le sous le tube vapeur. Veiller à ce que la pointe du tube soit plongée dans l'eau. Ouvrir la soupape pendant env. 5 secondes puis la fermer
- Après 30 secondes, la machine passe automatiquement du mode vapeur au mode normal. Appuyer sur le bouton de commande Vapeur  pour passer avant la fin du mode vapeur au mode de fonctionnement normal.





Remarques

- Nous recommandons d'utiliser du lait froid avec une forte teneur en protéine. Pour obtenir une bonne mousse lait, ce n'est pas la teneur en graisse mais la teneur en protéine du lait qui est importante.
- Pour que la buse fonctionne parfaitement, la rincer régulièrement, voir page 108.

9 Chauffer le lait



Condition préalable l'appareil est prêt à fonctionner (voir „Mise en marche et arrêt de l'appareil“ page 94).

- Faire glisser la douille extérieure chromée du tube vapeur vers le haut (fig. K, n° 2).
- Tenir un récipient avec le lait sous le tube vapeur. Veillez à ce que la pointe du tube soit plongée dans le lait.
- Appuyer sur le bouton de commande Vapeur .

- Le symbole de veille  clignote. L'appareil est en cours de chauffe. Le symbole de la soupape  s'allume ensuite.

Avertissement !

Risque de brûlure car le tube vapeur et la vapeur sont brûlantes.

- Ne jamais mettre les mains dans la vapeur.
 - Ne jamais toucher le tube vapeur pendant ou juste après son fonctionnement.
-
- Tourner le déclencheur de soupape (fig. **A**, n° **11**) dans le sens des aiguilles d'une montre jusqu'en butée pour ouvrir la soupape.
 - Le symbole du robinet  clignote. La vapeur chaude qui sort du tube réchauffe le lait. Vous obtiendrez un résultat meilleur si vous bouger le récipient pour faire chauffer le lait.
 - Dès que la température du lait désirée est atteinte, tournez le déclencheur de soupape dans le sens inverse des aiguilles d'une montre jusqu'en butée pour le fermer et terminer le réchauffement du lait.
 - **Rincer le tube vapeur :**
remplir un récipient jusqu'à la moitié avec de l'eau claire et tenez-le sous le tube vapeur.
Veiller à ce que la pointe du tube soit plongée dans l'eau.
Ouvrir la soupape pendant env. 5 secondes puis la fermer
 - Après 30 secondes, la machine passe automatiquement du mode vapeur au mode normal. Appuyer sur le bouton de commande Vapeur  pour passer avant la fin du mode vapeur au mode de fonctionnement normal.

Remarque

Pour que la buse fonctionne parfaitement, la rincer régulièrement, voir page 108.

10 Obtenir de l'eau chaude

Condition préalable : l'appareil est prêt à fonctionner (voir „Mise en marche et arrêt de l'appareil“ page 94).

- Faire glisser la douille extérieure chromée du tube vapeur vers le haut (fig. **K**, n° **2**).
- Tenir un récipient avec le lait sous le tube vapeur.



Avertissement !

Risque de brûlure car les éclaboussures et le tube vapeur sont brûlants.

Juste après la prise d'eau chaude, de la vapeur restante s'échappe du tube ce qui peut produire des éclaboussures d'eau chaude.

- Éviter le contact direct de l'eau chaude et du tube vapeur avec la peau.

- Tourner le déclencheur de soupape (fig. **A**, n° **11**) dans le sens des aiguilles d'une montre jusqu'en butée pour ouvrir la soupape.
 - Le symbole de la soupape  clignote. De l'eau chaude s'écoule du tube vapeur dans le récipient.
- Dès que la température du lait désirée est atteinte, tournez le déclencheur de soupape dans le sens inverse des aiguilles d'une montre jusqu'en butée pour le fermer.



Remarque

La distribution d'eau chaude s'arrête automatiquement lorsqu'une quantité d'eau chaude d'environ 150 ml est atteinte. Pour obtenir une quantité d'eau plus importante, tourner le déclencheur de soupape à nouveau pour l'amener en position initiale et lancer à nouveau le processus de distribution d'eau chaude.









11 Réglages des fonctions





11.1 Dureté de l'eau



Utiliser les bandes de test fournies pour déterminer la dureté de l'eau dans votre zone. Respecter les instructions sur l'emballage de la bande de test. La dureté de l'eau est réglée sur 4 en usine. Une fois le filtre à eau Melitta® Claris® mis en place, la dureté de l'eau est automatiquement réglée sur 1 (voir page 95).

Condition préalable : l'appareil est prêt à fonctionner (voir „Mise en marche et arrêt de l'appareil“ page 94).

Régler la dureté de l'eau de la manière suivante pour préserver la qualité de l'appareil:

- Appuyer simultanément sur le bouton de commande Préparation d'un café   et sur le bouton de commande Intensité du café  pendant plus de 2 secondes.
 - Le symbole de veille  clignote rapidement.
- Appuyer une fois sur le bouton de commande Préparation d'un café   pour ouvrir le menu de réglage de la dureté de l'eau.
 - Le symbole du filtre à eau  s'allume.
- Appuyer à plusieurs reprises sur le bouton de commande Intensité du café  afin de faire un choix entre les quatre niveaux de dureté possibles.
 - Votre choix de dureté de l'eau selon le tableau apparaît sur l'écran d'affichage via le symbole des grains .

Plage de dureté de l'eau	Propriétés	°dH	°f
1: 	Douce	0-7,2°dH	0-13°f
2: 	Moyenne	7,2-14°dH	13-25°f
3: 	Dure	14-21,2°dH	25-38°f
4:  clignote	Très dure (Réglage par défaut)	>21,2°dH	>38°f

- Appuyer sur la touche Marche/Arrêt  pour confirmer la dureté sélectionnée.
 - Tous les symboles sur l'écran d'affichage clignote brièvement en guise de confirmation. L'appareil est prêt à fonctionner, le symbole de veille  s'allume.



Remarque



Pendant l'opération de réglage, si aucune touche n'est pressée pendant 60 secondes, l'appareil repasse automatiquement en mode veille.



11.2 Mode économie d'énergie





L'appareil s'allume automatiquement (selon le réglage) en mode économie d'énergie après la dernière action (l'appareil consomme ainsi considérablement moins d'énergie qu'en mode Veille). Différentes durées peuvent être réglées pour le mode économie d'énergie. L'appareil est réglé par défaut sur 5 minutes .



Condition préalable : l'appareil est prêt à fonctionner (voir „Mise en marche et arrêt de l'appareil“ page 94).

Régler la minuterie de la manière suivante:

- Appuyer simultanément sur le bouton de commande Préparation d'un café  et sur le bouton de commande Intensité du café  pendant plus de 2 secondes.
 - Le symbole de veille  clignote rapidement.

- Appuyer **deux fois** sur le bouton de commande Préparation d'un café  pour appeler le menu du mode économie d'énergie.
 - Le symbole du réservoir d'eau  s'allume.
- Appuyer à plusieurs reprises sur le bouton de commande Intensité du café , afin de choisir entre les 4 temps possibles pour la minuterie.

Affichage	Temps
	5 minutes (Réglage par défaut)
	15 minutes
	30 minutes
 clignotent	Off

- Appuyer sur la touche Marche/Arrêt , pour confirmer le temps sélectionné.
 - Tous les symboles sur l'écran d'affichage clignote brièvement en guise de confirmation. L'appareil est prêt à fonctionner, le symbole de veille  s'allume.



Remarque









En appuyant sur le bouton de commande Intensité du café , l'appareil quitte le mode veille et passe en mode économie d'énergie. Vous pouvez alors préparer un café. Vous pouvez alors vous préparer un café.





11.3 Fonction Arrêt Automatique



Après la dernière action, l'appareil s'éteint automatiquement (selon le réglage). Plusieurs durées peuvent être réglées pour la fonction Arrêt automatique. L'appareil est réglé par défaut sur 1 heure .

Condition préalable : l'appareil est prêt à fonctionner (voir „Mise en marche et arrêt de l'appareil“ page 94).

Régler la minuterie de la manière suivante:

- Appuyer simultanément sur le bouton de commande Préparation d'un café   et sur le bouton de commande Intensité du café  pendant plus de 2 secondes.
 - Le symbole de veille  clignote.
- Appuyer **trois fois** sur le bouton de commande Préparation d'un café   pour accéder au menu de la fonction Arrêt Automatique.
 - Le symbole du plateau récolte-goutte  s'allume.
- Appuyer à plusieurs reprises sur le bouton de commande Intensité du café , afin de choisir entre les 4 temps possibles pour la minuterie.

Affichage	Temps
	1 heure (Réglage par défaut)
	2 heures
	4 heures
 clignotent	8 heures









- Appuyer sur la touche Marche/Arrêt , pour confirmer le temps sélectionné.
 - Tous les symboles sur l'écran d'affichage clignote brièvement en guise de confirmation. L'appareil est prêt à fonctionner, le symbole de veille  s'allume.



11.4 Température de chauffe



La température de chauffe est réglée par défaut sur le niveau 2 (moyenne ).

Condition préalable : l'appareil est prêt à fonctionner (voir „Mise en marche et arrêt de l'appareil“ page 94).

Régler la température de chauffe de votre choix de la manière suivante:



- Appuyer simultanément sur le bouton de commande Préparation d'un café   et sur le bouton de commande Intensité du café  pendant plus de 2 secondes.
→ Le symbole de veille  clignote.
- Appuyer **quatre fois** sur le bouton de commande Préparation d'un café   pour ouvrir le menu de la température de chauffe.
→ Le symbole pour le nettoyage  s'allume.
- Appuyer à plusieurs reprises sur le bouton de commande Intensité du café  afin de faire un choix entre les trois températures possibles.

Affichage	Température de chauffe
	Basse
	Normale (Réglage par défaut)
	Élevée



- Appuyer sur la touche Marche/Arrêt  pour confirmer la température de chauffe sélectionnée.
→ Tous les symboles sur l'écran d'affichage clignote brièvement en guise de confirmation. L'appareil est prêt à fonctionner, le symbole de veille  s'allume.

11.5 Réinitialiser les réglages par défaut

Condition préalable : l'appareil est prêt à fonctionner (voir „Mise en marche et arrêt de l'appareil“ page 94).

- Appuyer simultanément sur le bouton de commande Vapeur  et sur la touche Marche/Arrêt  pendant plus de 2 secondes.
→ Tous les réglages sont alors réinitialisés aux paramètres réglés par défaut. Le symbole de veille clignote brièvement en guise de confirmation .

Résumé des paramètres réglés par défaut:

Réglage des fonctions	Réglage par défaut
Dureté de l'eau	Niveau 4
Mode économique	5 minutes 
Fonction Arrêt automatique	1 heure 
Température de chauffe	Moyenne 

11.6 Finesse de la mouture

La finesse de la mouture a été réglée de façon optimale avant la livraison. Pour cette raison, nous vous recommandons d'ajuster la finesse de mouture uniquement après 1000 cafés environ (soit env. après 1 an).

La finesse de la mouture peut être réglée uniquement **pendant** que le moulin fonctionne. Régler ainsi la finesse de la mouture immédiatement après le lancement d'une préparation de café.

Si l'arôme du café n'est pas suffisamment intense, nous recommandons une mouture plus fine.

- Saisir l'interstice à la droite de l'appareil (fig. **A**, n° **13**) et tirer le couvercle vers la droite.
- Démarrer la préparation d'un café.
- **Pendant que le moulin fonctionne:** amener le levier dans une des trois positions (fig. **E**).
- Insérez les quatre languettes de verrouillage du couvercle à l'arrière de l'appareil et faites le basculer vers la gauche jusqu'à ce qu'il s'enclenche.

Position du levier	Finesse de la mouture
gauche	fine
milieu	Moyenne
droite	épaisse (réglage par défaut)

12 Entretien et maintenance

12.1 Nettoyage courant

- Nettoyez l'appareil de l'extérieur à l'aide d'un chiffon doux et humide et d'un liquide vaisselle disponible dans le commerce.
- **Videz et nettoyez le plateau récolte-goutte régulièrement ou, au plus tard, lorsque le flotteur (fig. A, n° 1) ressort de la grille.**
- Nettoyez régulièrement le bac de récupération du marc de café.

Nettoyer le tube vapeur

- Nettoyer toujours le tube vapeur immédiatement après son utilisation quand vous avez réchauffé du lait ou préparé de la mousse de lait.
- Attendre que le tube vapeur ait refroidi et l'essuyer à l'extérieur avec un chiffon humide.
- Pour le nettoyage quotidien en profondeur, tourner le tube vapeur (fig. F) et le démonter (fig. G).
- Rincer toutes les pièces sous l'eau courante ou dans le lave-vaisselle. Nettoyer surtout la buse avec un objet pointu ou une brosse (fig. H).
- Revisser la buse nettoyée dans son support en tournant dans le sens des aiguilles d'une montre.



Prudence !

- N'utilisez jamais de chiffon à récurer, d'éponge ou de produit de nettoyage afin d'éviter toute détérioration de la surface de l'appareil.
- Ne pas nettoyer le plateau récolte-goutte au lave-vaisselle, au risque de le déformer.



Remarque

Le bac de récupération du marc de café (fig. A, n° 1) peut être nettoyé au lave-vaisselle. En cas de nettoyage fréquent au lave-vaisselle, il se peut que le bac de récupération du marc de café change légèrement de couleur.

12.2 Nettoyer la chambre d'extraction

Condition préalable : l'appareil est débranché (voir „Mise en marche et arrêt de l'appareil“ page 94).



Remarque

Afin de garantir une protection optimale de votre appareil, nous vous recommandons de nettoyer la chambre d'extraction une fois par semaine sous l'eau du robinet.

- Saisir l'interstice à la droite de l'appareil (fig. **A**, n° **13**) et retirer le couvercle vers la droite.
- Presser et maintenir le bouton rouge sur la poignée de la chambre d'extraction enfoncé (fig. **B**, n° **1**) puis tourner la poignée dans le sens des aiguilles d'une montre jusqu'en butée (de 75° environ).
- Retirez la chambre d'extraction de l'appareil à l'aide de la poignée.
- Laissez la chambre d'extraction en l'état (ne pas déplacer ou tournez les éléments de la chambre d'extraction).
- Nettoyez l'ensemble de la chambre d'extraction à l'eau courante sur tous les côtés. Veillez plus particulièrement à ce que la surface illustrée sur l'image **D** ne présente pas de résidus de café.



Prudence !

Ne jamais nettoyer la chambre d'extraction dans le lave-vaisselle.

- Laissez la chambre d'extraction s'égoutter.
- Le cas échéant, retirez les résidus de café des surfaces à l'intérieur de l'appareil sur lesquels la chambre d'extraction repose.
- Insérez la chambre d'extraction dans l'appareil et verrouillez la chambre d'extraction en tournant la poignée de la chambre d'extraction jusqu'à sa butée dans le sens inverse des aiguilles d'une montre.
- Insérez les quatre languettes de verrouillage du couvercle à l'arrière de l'appareil et faites le basculer vers la gauche jusqu'à ce qu'il s'enclenche.

12.3 Programme de nettoyage automatique





Le programme de nettoyage automatique élimine les résidus et les restes d'huile de café ne pouvant pas être éliminés à la main. Il dure au total environ 15 minutes. Pendant le programme, le symbole de nettoyage clignote .

Condition préalable : l'appareil est débranché (voir „Mise en marche et arrêt de l'appareil“ page 94).

Prudence !

- Lancez le programme de nettoyage automatique tous les 2 mois ou après 200 tasses environ, ou au plus tard lorsque le symbole de nettoyage  apparaît sur l'écran d'affichage.
- Utilisez uniquement les pastilles de nettoyage de Melitta® pour les machines à café automatiques. Ces pastilles de nettoyage sont parfaitement adaptées au ® CAFFEO® SOLO®& milk. Tout autre produit de nettoyage risque d'endommager l'appareil. Tout autre produit de nettoyage risque d'endommager l'appareil.



Lancer le programme de nettoyage automatique de la manière suivante:

- 1 Relevez le couvercle du réservoir d'eau (fig. **A**, n° **7**) et retirez le réservoir d'eau de l'appareil par le haut. Remplissez le réservoir d'eau avec de l'eau fraîche du robinet jusqu'au repère Max. et remettez-le en place.
- 2 Appuyer simultanément sur le bouton de commande Préparation d'un café   et sur la touche Marche/Arrêt  pendant plus de 2 secondes.
 - Le symbole pour le nettoyage  clignote.
Le symbole du plateau récolte-goutte  s'allume.
- 3 Videz le bac de récupération du marc de café et le plateau récolte-goutte.
- 4 Replacez le plateau récolte-gouttes **sans**le bac de récupération du marc de café et placez ce dernier sous le bec d'écoulement.

Phase 1

Pendant la phase 1, le symbole des grains de café  s'affiche à l'écran.

→ Deux processus de nettoyage automatiques sont tout d'abord exécutés.
Le symbole de veille  s'allume ensuite.

- 5 Saisir l'interstice à la droite de l'appareil (fig. **A**, n° **13**) et tirer le couvercle vers la droite.
- 6 Presser et maintenir le bouton rouge sur la poignée de la chambre d'extraction enfoncé (fig. **B**, n° **1**) puis tourner la poignée dans le sens des aiguilles d'une montre jusqu'en butée (de 75° environ).
- 7 Extrayez la chambre d'extraction de l'appareil au niveau de la poignée.
 - Le symbole de veille  et le symbole du nettoyage  clignotent par intermittence tant que la chambre d'extraction n'est pas remise en place.

Prudence !



Risque d'endommagement de la chambre d'extraction



- Pendant le programme de nettoyage automatique, ne retirer la chambre d'extraction qu'au moment indiqué ici.

- 8 Laissez la chambre d'extraction en l'état (ne pas déplacer ou tourner les éléments de la chambre d'extraction).
- 9 Nettoyez l'ensemble de la chambre d'extraction à l'eau courante sur tous les côtés.
- 10 Laissez la chambre d'extraction s'égoutter.
- 11 Introduire une pastille de nettoyage dans la chambre d'extraction (fig. **C**).
- 12 Insérez la chambre d'extraction dans l'appareil et verrouillez-la en tournant la poignée jusqu'en butée dans le sens inverse des aiguilles d'une montre.
 - La phase 1 est terminée

Phase 2

Pendant la phase 2, deux grains de café  s'affichent à l'écran.

→ Le symbole du nettoyage  continue de clignoter, le symbole de veille  s'éteint. Le symbole du réservoir d'eau  s'allume.

- 13 Insérez les quatre languettes de verrouillage du couvercle à l'arrière de l'appareil et faites le basculer vers la gauche jusqu'à ce qu'il s'enclenche.
- 14 Relevez le couvercle du réservoir d'eau (fig. **A**, n° **7**) et retirez le réservoir d'eau de l'appareil par le haut. Remplissez le réservoir d'eau avec de l'eau fraîche du robinet jusqu'au repère Max. et remettez-le en place.
- 15 Appuyer sur le bouton de commande Vapeur , pour poursuivre le programme de nettoyage automatique.
 - Le programme de nettoyage automatique reprend. Cette opération dure environ 5 minutes. L'eau sort du bec d'écoulement et circule à l'intérieur de l'appareil jusque dans le plateau récolte-gouttes. Le symbole du plateau récolte-gouttes  s'allume alors.
 - La phase 2 est terminée

Phase 3

Pendant la phase 3, trois grains de café  s'affichent à l'écran.

- 16 Videz le bac de récupération du marc de café et le plateau récolte-goutte.
- 17 Remplacez le plateau récolte-gouttes **sans** le bac de récupération du marc de café et placez ce dernier sous le bec d'écoulement.
 - La phase 3 est terminée

Phase 4

Pendant la phase 4, quatre grains de café  s'affichent à l'écran. Le grain du milieu clignote.

- Le programme de nettoyage automatique reprend. Cette opération dure environ 5 minutes. L'eau sort du bec d'écoulement et circule à l'intérieur de l'appareil jusque dans le plateau récolte-goutte. Le symbole du plateau récolte-goutte  s'allume alors.

18 Videz le compartiment de récupération du marc de café et le plateau récolte-goutte, puis remettez-les en place.

- Le symbole de veille  s'allume après une brève phase de chauffe. L'appareil est prêt à fonctionner.

12.4 Programme de détartrage automatique

Le programme de détartrage automatique élimine les résidus de calcaire à l'intérieur de l'appareil. Il dure au total environ 30 minutes. Pendant le programme, le symbole Détartrer  clignote.

Condition préalable : l'appareil est débranché (voir „Mise en marche et arrêt de l'appareil“ page 94).





Prudence !

- Lancez le programme de détartrage automatique tous les 3 mois ou, au plus tard, lorsque le symbole Détartrer  apparaît sur l'écran d'affichage.
- Utilisez uniquement le détartrant Melitta® ANTI CALC Espresso Machines. Ce détartrant est parfaitement adapté au CAFFEO® SOLO® & milk de Melitta®
- N'utilisez jamais de vinaigre ni tout autre produit de détartrage.

Remarque

Recommandation :
pour limiter les éclaboussures de liquide pendant le processus de détartrage en provenance du tube vapeur, nous conseillons d'utiliser le tuyau fourni. L'enfoncer de 0.5-1 cm sur le tube vapeur comme indiqué sur la fig. J et placer le compartiment de récupération du marc de café à droite de l'appareil afin de ne pas plier le tuyau. Le détartrage peut maintenant être effectué sans projections.

Lancez de la manière suivante le programme de détartrage automatique:

- 1 Avant le détartrage, retirer - s'il est présent - le filtre à eau Melitta® Claris® du réservoir d'eau (voir page 95).
- 2 Appuyer simultanément sur le bouton de commande Vapeur  et sur la touche Marche/Arrêt  pendant plus de 2 secondes.
 - Le symbole de détartrage  clignote.
Le symbole du plateau récolte-goutte  s'allume.

Phase 1

Pendant la phase 1, un symbole des grains de café  s'affiche à l'écran.



- 3 Vider le plateau récolte-goutte puis le remettre en place **sans** le compartiment de récupération du marc de café, placer le compartiment de récupération du marc de café sous le tube vapeur.
 - Le symbole du réservoir d'eau  s'allume.
- 4 Relevez le couvercle du réservoir d'eau (fig. **A**, n° **7**) et retirez le réservoir d'eau de l'appareil par la poignée vers le haut et le vider complètement.
- 5 Placez le détartrant (par exemple le détartrant liquide ANTI CALC Espresso Machines de Melitta®) dans le réservoir d'eau conformément aux instructions présentes sur l'emballage.



Avertissement !

Risque d'irritation de la peau par le détartrant



Respectez les consignes de sécurité et les quantités indiquées sur l'emballage du détartrant.

- 6 Remettre le réservoir d'eau en place.
- 7 Appuyer sur le bouton de commande Vapeur  pour démarrer le programme de détartrage automatique.
 - Le programme de détartrage automatique démarre. L'eau circule en plusieurs intervalles à l'intérieur de la machine jusque dans le plateau récolte-goutte. Cette opération dure environ 15 minutes. Le symbole de la soupape  s'allume ensuite.
 - La phase 1 est terminée

Phase 2

Pendant la phase 2, deux grains de café  s'affichent à l'écran.

- 8 Veiller à ce que le compartiment de récupération du marc de café soit sous le tube vapeur.
- 9 Tourner le déclencheur de soupape (fig. **A**, n° **11**) dans le sens des aiguilles d'une montre jusqu'en butée pour ouvrir la soupape.

- L'eau s'écoule en plusieurs intervalles du tube vapeur dans le compartiment de récupération du marc de café. Le symbole du robinet  clignote. Cette opération dure environ 10 minutes. Le symbole du plateau récolte-goutte  s'allume alors.



10 Laisser la soupape ouverte.

11 Vider le compartiment de récupération du marc de café et le plateau récolte-goutte, puis remettre ce dernier en place. Replacer le compartiment de récupération du marc de café sous le tube vapeur.

- Le symbole du réservoir d'eau  s'allume.

12 Rincez soigneusement le réservoir d'eau et remplissez-le d'eau du robinet jusqu'au repère Max., puis replacez-le.

13 Appuyer sur le bouton de commande Vapeur , pour poursuivre le programme de détartrage automatique.

- L'eau s'écoule du tube vapeur dans le compartiment de récupération du marc de café. Le symbole de la soupape  clignote. Le symbole de la soupape  s'allume ensuite.

- La phase 2 est terminée

Phase 3

Pendant la phase 3, trois grains de café  s'affichent à l'écran.

14 Tourner le déclencheur de soupape dans le sens inverse des aiguilles d'une montre jusqu'en butée pour fermer la soupape.

- L'eau circule à l'intérieur de l'appareil jusque dans le plateau récolte-goutte. Le symbole du plateau récolte-goutte  s'allume alors.

15 Videz le compartiment de récupération du marc de café et le plateau récolte-goutte, puis remettez-les en place.

- Le symbole de veille  s'allume après une brève phase de chauffe. L'appareil est prêt à fonctionner.

16 Replacer le filtre à eau Melitta® Claris® dans le réservoir d'eau.







13 Transport et fin de vie du produit

13.1 Préparation au transport, protection contre le gel et mesures en cas de non-utilisation prolongée

Purge de l'appareil

Nous recommandons de purger l'appareil en cas de non-utilisation prolongée et avant un transport. Cela permet également de protéger l'appareil contre les dégâts liés au gel.

Condition préalable : l'appareil est prêt à fonctionner (voir „Mise en marche et arrêt de l'appareil“ page 94).

- Retirer le filtre à eau Melitta® Claris® du réservoir d'eau.
- Appuyer simultanément sur le bouton de commande Préparation d'un café   et sur la touche Marche/Arrêt  pendant plus de 2 secondes.
 - Le symbole de veille  clignote pendant une brève phase de chauffe. Le symbole du réservoir d'eau  s'allume alors.
- Relevez le couvercle du réservoir d'eau (fig. **A**, n° **7**) et retirez le réservoir d'eau de l'appareil par le haut.
 - Le symbole de la soupape  s'allume alors.
- Placer un récipient sous le tube vapeur.
- Tourner le déclencheur de soupape dans le sens des aiguilles d'une montre jusqu'en butée pour ouvrir la soupape.
 - L'eau s'écoule du tube vapeur dans le récipient et de la vapeur se dégage. Le symbole de la soupape  clignote.



Avertissement !

Danger de brûlures par vapeur chaude

Faites attention de ne pas vous brûler avec la vapeur chaude qui s'échappe durant l'évacuation de vapeur.

- Dès que la vapeur ne s'échappe plus, tourner le déclencheur de soupape dans le sens inverse des aiguilles d'une montre jusqu'en butée pour le fermer.
→ L'appareil est purgé.



Remarque

Le filtre à eau Melitta® Claris® ne doit pas rester à sec pendant une période prolongée. Nous recommandons de stocker le filtre à eau Melitta® Claris® dans un verre d'eau au réfrigérateur en cas d'une non-utilisation prolongée de l'appareil.

Transport

- Purgez l'appareil, (voir page 117).
- Videz et nettoyez le plateau récolte-goutte et le bac de récupération du marc de café.
- Videz les réservoirs d'eau et de café en grains. Aspirer les grains restés au fond, si nécessaire avec un aspirateur.
- Nettoyer la chambre d'extraction (voir page 109).
- Si possible, transportez l'appareil dans son emballage d'origine, avec la mousse rigide, afin d'éviter tout dégât lié au transport.







Prudence !







Ne transportez pas et ne stockez pas l'appareil dans des moyens de transport ni dans des locaux à basses températures, car l'eau résiduelle pourrait geler ou condenser et ainsi causer des dégâts à l'appareil.

Fin de vie du produit

- Éliminez l'appareil dans le respect de l'environnement par l'intermédiaire de systèmes de collecte appropriés.

14 Remédier aux problèmes

Problème	Origine	Mesure
Le café coule au compte-goutte.	Mouture trop fine	Régler une finesse de mouture plus grosse. Nettoyer la chambre d'extraction. Lancer le programme de détartrage automatique si nécessaire. Lancez le programme de nettoyage automatique si nécessaire.
Le café ne coule pas.	Le réservoir d'eau n'est pas rempli ou est mal positionné.	Remplir le réservoir d'eau et contrôler son positionnement. Ouvrir éventuellement la soupape jusqu'à ce que l'eau s'écoule de l'appareil, puis la refermer.
	La chambre d'extraction est bouchée.	Nettoyer la chambre d'extraction.
Le moulin ne moud pas les grains de café.	Les grains de café ne tombent pas dans le moulin (grains trop gras).	Taper légèrement sur le réservoir de café en grains.
	Corps étranger dans le moulin	Contactez la Hotline.
Bruit provenant du moulin	Corps étranger dans le moulin	Contactez la Hotline.
Les symboles des grains  clignotent, bien que le réservoir de café en grains soit rempli.	Il n'y a pas suffisamment de grains moulus dans la chambre d'extraction.	Appuyer sur le bouton de commande Préparation d'un café   ou Intensité du café  .
Le symbole de la soupape  s'allume inopinément.	De l'air se trouve dans les conduites à l'intérieur de l'appareil.	Ouvrir la soupape jusqu'à ce que l'eau s'écoule de l'appareil, puis la refermer. Nettoyer éventuellement la chambre d'extraction.

Problème	Origine	Mesure
L'émulsion du lait produit trop peu de mousse.	Le tube vapeur dans une mauvaise position.	Mettre le tube vapeur dans la bonne position.
	Le tube vapeur est sale.	Nettoyer la buse.
La chambre d'extraction ne peut plus être remise en place une fois retirée.	La chambre d'extraction n'est pas verrouillée correctement.	Vérifiez que la poignée de verrouillage de la chambre d'extraction soit enclenchée correctement.
	L'entraînement n'est pas dans la bonne position.	Éteignez et rallumez l'appareil puis appuyer en même temps sur les boutons de commande Préparation d'un café  et Vapeur  pendant plus de 2 secondes. L'entraînement se met en position. Ensuite, réinsérez la chambre d'extraction en vous assurant qu'elle est correctement verrouillée.
Les symboles Nettoyer  et de veille  clignotent en alternance.	La chambre d'extraction est absente ou est mal positionnée.	Positionner correctement la chambre d'extraction.
	Trop-plein du compartiment de chauffe.	Éteindre puis rallumer l'appareil en appuyant sur la touche Marche/Arrêt  (si nécessaire, répéter l'opération), jusqu'à ce que le mode veille soit affiché.
Clignotement continu de toutes les touches de commande	Erreur du système	Éteindre puis rallumer l'appareil en appuyant sur la touche Marche/Arrêt  . En cas d'échec, retourner l'appareil au Service.

Merci de contacter le service consommateur Melitta®, si les solutions mentionnées ne vous ont pas aidées à résoudre le problème.

France : 0970 805 105

Belgique/Luxembourg : 0032 9 331 52 30

Suisse : 062 388 98 49

Beste klant!

Van harte gefeliciteerd met de aankoop van uw Melitta® CAFFEO® SOLO®&milk.

Wij verheugen ons erop u als koffieliefhebber en genietter van de Melitta® CAFFEO® SOLO®&milk te mogen begroeten.

Met uw nieuwe kwaliteitsproduct Melitta® CAFFEO® SOLO®&milk zult u veel bijzondere koffiemomenten beleven. Geniet met al uw zintuigen van uw favoriete koffie of espresso en laat u verwennen.

Lees deze gebruiksaanwijzing aandachtig door en bewaar deze zorgvuldig, zodat u en uw gasten lang plezier zullen hebben van de Melitta® CAFFEO® SOLO®&milk.

Hebt u behoefte aan meer informatie of hebt u nog vragen over dit product, neem dan rechtstreeks contact met ons op* of bezoek ons op het internet via www.melitta.nl of www.melitta.be.

Wij wensen u veel plezier met uw nieuwe volautomatische koffiemachine.

Het Melitta® CAFFEO®-team

* Nederland: 0031 183 642 642

België: 0032 9 331 52 30

Inhoudsopgave

1	Aanwijzingen bij deze gebruiksaanwijzing.....	126
1.1	Symbolen in de tekst van deze gebruiksaanwijzing	126
1.2	Reglementair gebruik	127
1.3	Niet-reglementair gebruik	127
2	Algemene veiligheidsinstructies	128
3	Beschrijving van het apparaat.....	130
3.1	Legenda bij afbeelding A	130
3.2	Display.....	131
4	Ingebruikname	132
4.1	Opstellen	132
4.2	Aansluiten.....	133
4.3	Bonenreservoir vullen.....	133
4.4	Watertank vullen.....	134
4.5	Eerste ingebruikname	134
4.6	Afgegeven hoeveelheid instellen.....	135
4.7	Koffiesterkte instellen	135
5	In- en uitschakelen.....	136
5.1	Apparaat inschakelen.....	136
5.2	Apparaat uitschakelen.....	136
6	Melitta® Claris®-waterfilter plaatsen.....	137
7	Espresso of Café Crème bereiden.....	139
8	Melkschuim bereiden.....	140
9	Melk verwarmen.....	141
10	Heet water bereiden.....	143

11	Functie-instellingen	144
11.1	Waterhardheid	144
11.2	Energiebesparende modus	145
11.3	Auto OFF-functie	146
11.4	Zettemperatuur	147
11.5	Resetten naar fabrieksinstellingen	148
11.6	Maalgraad	149
12	Onderhoud en verzorging	150
12.1	Algemene reiniging	150
12.2	Zetgroep reinigen	151
12.3	Geïntegreerd reinigingsprogramma	152
12.4	Geïntegreerd ontkalkingsprogramma	156
13	Transport en afvalverwijdering	159
13.1	Vorbereiding voor het transport, vorstbescherming en maatregelen wanneer het apparaat gedurende langere tijd niet wordt gebruikt	159
14	Storingen verhelpen	161

1 Aanwijzingen bij deze gebruiksaanwijzing

Voor een betere oriëntatie vouwt u de openvouwbare pagina's aan de voor- en achterkant van deze gebruiksaanwijzing open.

1.1 Symbolen in de tekst van deze gebruiksaanwijzing

De symbolen in deze gebruiksaanwijzing wijzen u op bijzondere gevaren bij het gebruik van uw Melitta® CAFFEO® SOLO®&milk of geven u nuttige tips.



Waarschuwing!

Teksten met dit symbool bevatten informatie m.b.t. uw veiligheid en wijzen op mogelijke gevaren voor ongevallen of letsel.



Voorzichtig!

Teksten met dit symbool bevatten informatie over het vermijden van een verkeerde bediening en wijzen op mogelijke gevaren van materiële schade.



Aanwijzing

Teksten met dit symbool bevatten aanvullende, waardevolle informatie over het gebruik van uw Melitta® CAFFEO® SOLO®&milk.

1.2 Reglementair gebruik

De Melitta® CAFFEO® SOLO®&milk is uitsluitend bestemd voor de bereiding van koffie en koffiespecialiteiten, voor het verwarmen van water en melk en voor de bereiding van melkschuim buiten het apparaat.

Het reglementair gebruik omvat het volgende:

- dat u de gebruiksaanwijzing aandachtig leest, begrijpt en opvolgt;
- dat u met name de veiligheidsinstructies opvolgt;
- dat u de Melitta® CAFFEO® SOLO®&milk gebruikt in overeenstemming met de gebruiksomstandigheden die in deze gebruiksaanwijzing worden beschreven.

1.3 Niet-reglementair gebruik

Niet-reglementair gebruik is van toepassing wanneer u de Melitta® CAFFEO® SOLO®&milk op een andere wijze gebruikt dan in deze gebruiksaanwijzing is beschreven.



Waarschuwing!

Door niet-reglementair gebruik kunt u gewond raken of u verbranden door heet water of hete stoom.



Aanwijzing

De producent is niet aansprakelijk voor schade die het gevolg is van niet-reglementair gebruik.

2 Algemene veiligheidsinstructies

Lees de onderstaande aanwijzingen alstublieft aandachtig door. Wanneer u de instructies niet opvolgt, kan dit uw eigen veiligheid en die van het apparaat reduceren.



Waarschuwing!

- Bewaar o.a. de volgende voorwerpen buiten het bereik van kinderen: verpakkingsmateriaal, kleine onderdelen.
- Alle personen die het apparaat gebruiken, moeten zich van tevoren met de bediening vertrouwd hebben gemaakt en op de hoogte zijn van de mogelijke gevaren.
- Laat kinderen het apparaat nooit zonder toezicht gebruiken of nooit zonder toezicht in de buurt van het apparaat spelen.
- Het apparaat is niet bestemd om gebruikt te worden door personen (inclusief kinderen) met beperkte fysieke, sensorische of geestelijke vermogens of met gebrek aan ervaring en/of kennis, behalve wanneer zij door een persoon begeleid worden die voor hun veiligheid verantwoordelijk is en van wie ze aanwijzingen krijgen hoe het apparaat gebruikt moet worden.
- Gebruik het apparaat alleen wanneer het in een onberispelijke staat verkeert.
- Probeer het apparaat nooit zelf te repareren. Neem voor eventuele reparaties uitsluitend contact op met de Melitta® Service-hotline.
- Voer geen wijzigingen uit aan het apparaat, de onderdelen ervan en de meegeleverde accessoires.
- Dompel het apparaat nooit onder in water.
- Raak het apparaat nooit met natte of vochtige handen of voeten aan.
- Raak hete oppervlakken van het apparaat nooit aan.
- Steek uw handen tijdens gebruik nooit in het inwendige van het apparaat.
- Open tijdens de werking nooit het rechterafdekpaneel, behalve wanneer u daar in deze gebruiksaanwijzing uitdrukkelijk om wordt verzocht.
- Volg ook de veiligheidsinstructies op de volgende pagina op.







Waarschuwing!









- Dit apparaat is bestemd voor gebruik in het huishouden en in vergelijkbare toepassingen, zoals: in keukens voor medewerkers in winkels, kantoren en andere zakelijke omgevingen; in de agrarische sector; door klanten in hotels, motels en andere logeergelegenheden; in bed-and-breakfast-pensions.
 - Neem ook de veiligheidsinstructies in de andere hoofdstukken van deze gebruiksaanwijzing in acht.
-

3 Beschrijving van het apparaat

3.1 Legenda bij afbeelding A

Afbeeldingsnummer	Toelichting
1	Lekbakje met kopjesplateau en residubak (inwendig), alsmede vlotter (display voor vol lekbakje)
2	In hoogte verstelbare uitloop
3	Aan-/uit-toets 
4	Instelknop voor de koffiehoeveelheid
5	Instelknop Aantal kopjes 
6	Instelknop Koffiesterkte 
7	Watertank
8	Bonenreservoir
9	Instelknop Stoombereiding 
10	Display
11	Ventiel voor stoom- en heetwaterbereiding
12	Stoombuis
13	Rechterafdekpaneel (verwijderbaar, daarachter instelknop van de maalgraad, zetgroep en typeplaatje)

3.2 Display

Symbol	Betekenis	Display	Toelichting/verzoek
	Stand-by	knippert	Apparaat warmt op of er wordt koffie bereid.
		verlicht	Apparaat is klaar voor gebruik.
	Melitta® Claris®-waterfilter	verlicht	Melitta® Claris®-waterfilter vervangen
		knippert	Filtervervanging wordt uitgevoerd.
	Watertank	verlicht	Watertank vullen
		knippert	Watertank plaatsen
	Lekbakje en residubak	verlicht	Lekbakje en residubak legen
		knippert	Lekbakje en residubak plaatsen
	Koffiesterkte	verlicht	1 boon: mild 2 bonen: normaal 3 bonen: sterk
		knippert	Bonenreservoir vullen; het knippen eindigt na de eerste koffiebereiding.
	Reinigen	verlicht	Apparaat reinigen
		knippert	Geïntegreerd reinigingsprogramma wordt uitgevoerd.
	Ontkalken	verlicht	Apparaat ontkalken
		knippert	Geïntegreerd ontkalkingsprogramma wordt uitgevoerd.
	Ventiel voor stoom- en heetwaterbereiding	verlicht	Instelknop voor stoom
		knippert	Stoom- of heetwaterbereiding wordt uitgevoerd.



Aanwijzing

Wanneer alle symbolen op het display zwak zijn verlicht, staat het apparaat in de energiebesparende modus.

4 Ingebruikname

Voer de onderstaande stappen uit voordat u het apparaat voor het eerst in gebruik neemt.

Wanneer u deze stappen hebt uitgevoerd, is het apparaat klaar voor gebruik. U kunt vervolgens koffie bereiden.

Wij adviseren u de eerste twee kopjes koffie na de eerste ingebruikname weg te gieten.

4.1 Opstellen

- Plaats het apparaat op een stabiele, vlakke en droge ondergrond. Houd aan de zijkant een afstand van ongeveer 10 cm tot de muur en andere voorwerpen aan.
- De Melitta® CAFFEO® SOLO®&milk is aan de achterkant voorzien van twee rollen. Door de voorkant enigszins op te tillen kan het apparaat gemakkelijk worden verplaatst.



Voorzichtig!

- Plaats het apparaat nooit op hete oppervlakken of in vochtige ruimtes.
 - Vervoer of sla het apparaat niet op in voertuigen of ruimtes met lage temperaturen, omdat het restwater kan bevriezen of condenseren waardoor het apparaat beschadigd kan raken. Volg de instructies op pagina 159 op.
-
- De residubak bevindt zich al in het lekbakje. Let erop dat het lekbakje tot aan de aanslag in het apparaat is geschoven.



Aanwijzingen

- Bewaar het verpakkingsmateriaal, inclusief het piepschuim, voor vervoer en eventuele retourzendingen om transportschade te voorkomen.
- Het is heel normaal dat er voor de eerste ingebruikname koffie- en watersporen in het apparaat aanwezig zijn. Dat komt doordat het apparaat in de fabriek op de juiste werking werd gecontroleerd.

4.2 Aansluiten

- Steek het netsnoer in een geschikt stopcontact.



Waarschuwing!

Brandgevaar en gevaar voor elektrische schokken door verkeerde netspanning, onjuiste of beschadigde aansluitingen en netsnoeren

- Controleer of de netspanning overeenkomt met de spanning die op het typeplaatje van het apparaat wordt vermeld. Het typeplaatje bevindt zich aan de rechterkant van het apparaat achter het afdekpaneel (afb. **A**, nr. **13**).
- Controleer of het stopcontact aan de geldende normen voor elektrische veiligheid voldoet. Neem in geval van twijfel contact op met een elektricien.
- Gebruik nooit een beschadigd netsnoer (beschadigde isolatie, niet-geïsoleerde draden).
- Laat beschadigde netsnoeren gedurende de garantieperiode uitsluitend door de producent en daarna alleen door gekwalificeerd, vakkundig personeel vervangen.

4.3 Bonenreservoir vullen

- Verwijder het deksel van het bonenreservoir en vul het reservoir met verse koffiebonen.



Voorzichtig!

- Vul het bonenreservoir uitsluitend met koffiebonen.
- Vul het bonenreservoir nooit met gemalen, gevriesdroogde of gekaramelliseerde koffiebonen.

- Plaats het deksel op het reservoir.

4.4 Watertank vullen

- Klap het deksel van de watertank (afb. **A**, nr. **7**) omhoog en trek de watertank naar boven uit het apparaat.
- Vul de watertank tot aan de max.-markering met vers, koud leidingwater en plaats deze weer terug.



Aanwijzing





Wanneer tijdens gebruik de watertank leegloopt (bijv. tijdens de koffie-uitgifte), is het symbool Watertank verlicht. Het huidige gebruik wordt beëindigd en de watertank moet voor de start van een nieuw proces worden gevuld.

4.5 Eerste ingebruikname



Voorzichtig!

Het apparaat mag uitsluitend **zonder** Melitta® Claris®-waterfilter en met een volle watertank worden ontluicht.



- Plaats de Melitta® Claris®-waterfilter pas na de eerste ingebruikname in de watertank.
 - Vul de watertank **voor** het inschakelen tot aan de max.-markering met vers, koud leidingwater.
-
- Druk op de aan-/uit-toets  om het apparaat in te schakelen.
 - Op de display verschijnt vervolgens het symbool Ventiel . Het apparaat moet via de stoombuis worden ontluicht, zodat er in de leidingen geen lucht meer zit.
 - Plaats een groter bakje onder de stoombuis.
 - Draai de ventielschakelaar (afb. **A**, nr. **11**) met de wijzers van de klok mee tot aan de aanslag om het ventiel te openen.
 - Het symbool Ventiel  knippert. Er stroomt water in het bakje onder de stoombuis.
 - Zodra er geen water meer uitstroomt en het symbool Ventiel  is verlicht, draait u de ventielschakelaar tegen de wijzers van de klok in tot aan de aanslag om het ventiel te sluiten.
 - Het apparaat is klaar voor gebruik.

4.6 Afgegeven hoeveelheid instellen

- Draai aan de instelknop voor de koffiehoeveelheid (afb. **A**, nr. **4**) om de afgegeven hoeveelheid traploos in te stellen (regelaar linksom: minder koffie, regelaar rechtsom: meer koffie).

Afgegeven hoeveelheid	Regelaar helemaal links	Regelaar in het midden	Regelaar helemaal rechts
bij bereiding van één kopje	30 ml	125 ml	220 ml
bij bereiding van twee kopjes	2 x 30 ml	2 x 125 ml	2 x 220 ml

4.7 Koffiesterkte instellen

- Druk meerdere malen op de instelknop Koffiesterkte  om tussen de drie mogelijke sterktes te kiezen.
→ Uw selectie wordt door middel van het symbool Bonen  op het display weergegeven.

Display	Koffiesterkte
	mild
	normaal (fabrieksinstelling)
	sterk

- U kunt het koffiearoma ook via de instelling van de maalgraad veranderen. Zie hiervoor pagina 149.



5 In- en uitschakelen

5.1 Apparaat inschakelen





Aanwijzing

Het apparaat voert bij elke inschakeling een automatische spoeling uit.

- Plaats een bakje onder de uitloop.
- Druk op de aan-/uit-toets  om het apparaat in te schakelen.
 - Het symbool Stand-by  knippert. Het apparaat warmt op.
Het apparaat voert een automatische spoeling uit, waarbij heet water uit de uitloop stroomt. Vervolgens is het symbool Stand-by  verlicht.
Het apparaat is klaar voor gebruik.







5.2 Apparaat uitschakelen





- Plaats een bakje onder de uitloop.
- Druk op de aan-/uit-toets  om het apparaat uit te schakelen.
 - Het apparaat voert een automatische spoeling van de koffieleiding uit, indien vooraf koffie is bereid. De zetkamer gaat in de ruststand.
Het symbool Stand-by  gaat uit.

6 Melitta® Claris®-waterfilter plaatsen

Het apparaat heeft een Melitta® Claris®-waterfilter voor het uitfilteren van kalk en andere schadelijke stoffen. Plaats deze pas **na de eerste ingebruikname** in het apparaat. Wanneer u de filter gebruikt, hoeft u het apparaat minder vaak te ontkalken en wordt de waterhardheid automatisch op 1 ingesteld (zie hiervoor pagina 144). Door de veilige bescherming tegen kalkafzetting wordt de levensduur van uw apparaat verlengd. De waterfilter moet regelmatig (elke 2 maanden) worden vervangen, uiterlijk echter wanneer het symbool Waterfilter  op het display wordt weergegeven.

Voorwaarde: het apparaat is uitgeschakeld (zie "In- en uitschakelen" op pagina 136).

- Druk gelijktijdig de instelknop Koffiesterkte  en de aan-/uit-toets  langer dan 2 seconden in.
 - Het symbool Waterfilter  knippert tijdens het hele vervangingsproces. Het symbool Lekbakje  is verlicht.
- Maak het lekbakje leeg en plaats dit vervolgens weer terug.
 - Het symbool Watertank  is verlicht.
- Leg de waterfilter gedurende een paar minuten in een glas met vers, koud leidingwater **voordat** u deze plaatst.
- Klap het deksel van de watertank (afb. **A**, nr. **7**) omhoog en trek de watertank naar boven uit het apparaat.
- Giet de watertank leeg.
- Schroef de Melitta® Claris®-waterfilter voorzichtig in de schroefdraad onderaan de watertank.
- Vul de watertank tot aan de max.-markering met vers, koud leidingwater en plaats deze weer terug.
 - Het symbool Ventiel  is verlicht.
- Zet een bakje van voldoende grootte (bijv. de residubak) onder de stoombuis.

- Draai de ventielschakelaar (afb. **A**, nr. **11**) met de wijzers van de klok mee tot aan de aanslag om het ventiel te openen.
- Het symbool Ventiel  knippert. Er stroomt water in het bakje onder de stoombuis.
- Zodra er geen water meer uitstroomt en het symbool Ventiel  is verlicht, draait u de ventielschakelaar tegen de wijzers van de klok in tot aan de aanslag om het ventiel te sluiten.
 - Vervolgens zijn het symbool Stand-by  en het symbool Bonen  verlicht. Het apparaat is klaar voor gebruik en de waterhardheid wordt automatisch op 1 ingesteld.



Aanwijzingen

- De Melitta® Claris®-waterfilter mag niet gedurende langere tijd droog staan. Wij adviseren u dan ook om, wanneer u het apparaat gedurende een langere periode niet gebruikt, de Melitta® Claris®-waterfilter in een glas water in de koelkast te bewaren.
- Na het plaatsen van de Melitta® Claris®-waterfilter wordt bij de eerste spoeling overtollige actieve kool uit de filter gespoeld. Dit kan ertoe leiden dat het spoelwater een enigszins grijze kleur krijgt. Vervolgens is het water weer schoon.

7 Espresso of Café Crème bereiden

Voorwaarde: het apparaat is klaar voor gebruik (zie "In- en uitschakelen" op pagina 136).

- Plaats één of twee kopjes naast elkaar onder de uitloop.
- Druk de instelknop Koffiesterkte  in om de koffiesterkte in te stellen.
- Draai aan de instelknop voor de koffiehoeveelheid (afb. **A**, nr. **4**) om de afgegeven hoeveelheid in te stellen.
- Druk de instelknop Aantal kopjes   **eenmaal** in, wanneer u één kopje wilt bereiden.
- Druk de instelknop Aantal kopjes   **tweemaal** kort na elkaar in, wanneer u twee kopjes wilt bereiden.
 - Wanneer u twee keer hebt gedrukt, knipperen de bonensymbolen tijdens de bereiding ter bevestiging twee keer kort achter elkaar.
 - Het (dubbele) maalproces en de koffie-uitgifte gaan van start. Het symbool Stand-by  knippert. De uitgifte wordt automatisch beëindigd, wanneer de ingestelde, afgegeven hoeveelheid is bereikt.
- Om de koffie-uitgifte voortijdig af te breken drukt u op de instelknop Aantal kopjes  . Wanneer u twee keer hebt gedrukt, wacht dan minstens 3 seconden na het begin van de bereiding voordat u op de knop drukt.





Aanwijzingen

- Bij de eerste ingebruikname maalt de molen iets langer dan gebruikelijk.
- U kunt de afgegeven hoeveelheid ook tijdens het bereidingsproces instellen. Om minder koffie te bereiden draait u de instelknop voor de koffiehoeveelheid naar links tot aan de gewenste hoeveelheid of totdat de bereiding stopt. Om meer koffie te bereiden, draait u de regelaar naar rechts.

8 Melkschuim bereiden

Voorwaarde: het apparaat is klaar voor gebruik (zie "In- en uitschakelen" op pagina 136).

- Let erop dat de verchromde buitenste huls van de stoombuis omlaag is geschoven (afb. **K**, nr. **1**).
- Druk op de instelknop Stoombereiding .
 - Het symbool Stand-by  knippert. Het apparaat warmt op. Vervolgens brandt het symbool Ventiel .
- Vul een bakje maximaal tot een derde met melk, omdat bij het opschuimen het melkvolume sterk toeneemt.
- Houd het bakje met melk onder de stoombuis. Let erop dat de punt van de stoombuis in de melk is ondergedompeld.

Waarschuwing!

Verbrandings- en schroeigevaar door hete stoom en een hete stoombuis

- Grijp nooit in de stoom die naar buiten treedt.
 - Raak de stoombuis tijdens of meteen na het gebruik nooit aan.
-
- Draai de ventielschakelaar (afb. **A**, nr. **11**) met de wijzers van de klok mee tot aan de aanslag om het ventiel te openen.
 - Het symbool Ventiel  knippert. Hete stoom die uit de stoombuis naar buiten treedt, schuimt de melk op en verwarmt deze tegelijkertijd. U krijgt een beter schuimresultaat wanneer u het bakje met de melk bij het opschuimen op en neer beweegt.
 - Draai de ventielschakelaar tegen de wijzers van de klok in tot aan de aanslag om het ventiel te sluiten en daardoor het opschuimen te beëindigen. Het melkvolume moet zich ongeveer hebben verdubbeld en het bakje moet voelbaar zijn verwarmd.
 - Spoel het stoommondstuk na elk gebruik onmiddellijk met behulp van stoom of heet water door.

- **Stoombuis doorspoelen:** vul een bakje tot de helft met zuiver water en houd dit onder de stoombuis.
Let erop dat de punt van de stoombuis in het water is ondergedompeld. Open het ventiel gedurende circa vijf seconden en sluit dit daarna weer.
- Na 30 seconden schakelt het apparaat automatisch van de stoommodus naar de normale functie. Druk op de instelknop Stoombereiding , om vroegtijdig over te schakelen naar de normale functie.





Aanwijzingen

- Wij adviseren het gebruik van koude melk met een hoog eiwitgehalte. Voor goed melkschuim is niet het vetgehalte maar het eiwitgehalte van de melk van doorslaggevend belang.
- Om het stoommondstuk probleemloos te laten werken dient het regelmatig te worden gespoeld. Zie pagina 150.

9 Melk verwarmen

Voorwaarde: het apparaat is klaar voor gebruik (zie "In- en uitschakelen" op pagina 136).

- Schuif de verchromde buitenste huls van de stoombuis omhoog (afb. **K**, nr. 2).
- Houd een bakje met melk onder de stoombuis. Let erop dat de punt van de stoombuis in de melk is ondergedompeld.
- Druk op de instelknop Stoombereiding .

- Het symbool Stand-by  knippert. Het apparaat warmt op. Vervolgens brandt het symbool Ventiel .

Waarschuwing!

Verbrandings- en schroeigevaar door hete stoom en een hete stoombuis

- Grijp nooit in de stoom die naar buiten treedt.
 - Raak de stoombuis tijdens of meteen na het gebruik nooit aan.
-
- Draai de ventielschakelaar (afb. **A**, nr. **11**) met de wijzers van de klok mee tot aan de aanslag om het ventiel te openen.
 - Het symbool Ventiel  knippert. Hete stoom die uit de stoombuis naar buiten treedt, verwarmt de melk. U krijgt een beter resultaat, wanneer u het bakje met de melk bij het opschuimen op en neer beweegt.
 - Zodra de gewenste melktemperatuur is bereikt, draait u de ventielschakelaar tegen de wijzers van de klok in tot aan de aanslag om het ventiel te sluiten en daardoor het verwarmen te beëindigen.
 - **Stoombuis doorspoelen:**
vul een bakje tot de helft met zuiver water en houd dit onder de stoombuis.
Let erop dat de punt van de stoombuis in het water is ondergedompeld. Open het ventiel gedurende circa vijf seconden en sluit dit daarna weer.
 - Na 30 seconden schakelt het apparaat automatisch van de stoommodus naar de normale functie. Druk op de instelknop Stoombereiding  om vroegtijdig over te schakelen naar de normale functie.

Aanwijzing

Om het stoommondstuk probleemloos te laten werken dient het regelmatig te worden gespoeld. Zie pagina 150.

10 Heet water bereiden

Voorwaarde: het apparaat is klaar voor gebruik (zie "In- en uitschakelen" op pagina 136).

- Schuif de verchromde buitenste huls van de stoombuis omhoog (afb. **K**, nr. **2**).
- Houd een bakje onder de stoombuis.



Waarschuwing!

Verbrandings- en schroeigevaar door de hete waterstraal en de hete stoombuis

Bij de heetwaterbereiding direct na de bereiding van stoom ontsnapt eerst een restant hete stoom uit de stoombuis en kan er heet water uitspatten.

- Vermijd dat de huid direct in contact komt met heet water en met de hete stoombuis.
-
- Draai de ventielschakelaar (afb. **A**, nr. **11**) met de wijzers van de klok mee tot aan de aanslag om het ventiel te openen.
 - Het symbool Ventiel  knippert. Er stroomt heet water uit de stoombuis in het bakje.
 - Zodra de gewenste waterhoeveelheid is bereikt, draait u de ventielschakelaar tegen de wijzers van de klok in tot aan de aanslag om het ventiel te sluiten.



Aanwijzing

De waterbereiding stopt automatisch als er een hoeveelheid van ca. 150 ml heet water is bereikt. Als u een grotere hoeveelheid water wilt bereiden, draait u de ventielschakelaar weer in de beginstand en herhaalt u de heetwaterbereiding.







11 Functie-instellingen



11.1 Waterhardheid



Gebruik de meegeleverde teststrook om de waterhardheid in uw gebied te bepalen. Lees de aanwijzingen op de verpakking van de teststrook. In de fabriek is een waterhardheid van 4 ingesteld. Wanneer u de Melitta® Claris®-waterfilter hebt geplaatst, is automatisch waterhardheid 1 ingesteld (zie pagina 137).

Voorwaarde: het apparaat is klaar voor gebruik (zie "In- en uitschakelen" op pagina 136).

Om de kwaliteit van het apparaat te behouden stelt u de waterhardheid als volgt in:

- Druk gelijktijdig de instelknop Aantal kopjes  en de instelknop Koffiesterkte  langer dan 2 seconden in.
→ Het symbool Stand-by  knippert snel.
- Druk eenmaal op de instelknop Aantal kopjes  om het menu voor de instelling van de waterhardheid op te roepen.
→ Het symbool Waterfilter  is verlicht.
- Druk meerdere malen op de instelknop Koffiesterkte  om tussen de vier mogelijke waterhardheidsgraden te kiezen.
→ Uw selectie van de waterhardheid volgens de tabel wordt via het symbool Bonen  op het display aangegeven.

Bereik waterhardheid	Kenmerken	°dH	°f
1: 	zacht	0-7,2°dH	0-13°f
2: 	gemiddeld	7,2-14°dH	13-25°f
3: 	hard	14-21,2°dH	25-38°f
4:  knipperen	zeer hard (fabrieksinstelling)	>21,2°dH	>38°f

- Druk op de aan-/uit-toets  om de geselecteerde waterhardheid te bevestigen.
 - Alle symbolen op het display knipperen kort ter bevestiging. Het apparaat is klaar voor gebruik, het symbool Stand-by  is verlicht.



Aanwijzing









Wanneer er tijdens het instellen 60 seconden lang geen toets wordt ingedrukt, keert het apparaat automatisch weer terug naar de stand-by-modus.





11.2 Energiebesparende modus



Het apparaat schakelt na de laatste activiteit automatisch (afhankelijk van de instelling) naar de energiebesparende modus (het apparaat verbruikt zo duidelijk minder energie dan in de stand-by-modus). U kunt verschillende tijden instellen voor de energiebesparende modus. In de fabriek is het apparaat op 5 minuten  ingesteld.

Voorwaarde: het apparaat is klaar voor gebruik (zie "In- en uitschakelen" op pagina 136).

Stel de timer als volgt in:

- Druk gelijktijdig de instelknop Aantal kopjes   en de instelknop Koffiesterkte  langer dan 2 seconden in.
 - Het symbool Stand-by  knippert snel.
- Druk **tweemaal** op de instelknop Aantal kopjes   om het menu voor de energiebesparende modus op te roepen.
 - Het symbool Watertank  is verlicht.
- Druk meerdere malen op de instelknop Koffiesterkte  om tussen de vier mogelijke tijden voor de timer te kiezen.

Display	Tijd
	5 minuten (fabrieksinstelling)
	15 minuten
	30 minuten
 knipperen	uit

- Druk op de aan-/uit-toets  om de geselecteerde tijd te bevestigen.
 - Alle symbolen op het display knipperen kort ter bevestiging. Het apparaat is klaar voor gebruik, het symbool Stand-by  is verlicht.



Aanwijzing





Door de instelknop Koffiesterkte  in te drukken haalt u het apparaat uit de energiebesparende modus. U kunt daarna meteen koffie bereiden.

11.3 Auto OFF-functie

Het apparaat schakelt na de laatste activiteit automatisch (afhankelijk van de instelling) uit. U kunt verschillende tijden instellen voor de Auto OFF-functie. In de fabriek is het apparaat op 1 uur  ingesteld.



Voorwaarde: het apparaat is klaar voor gebruik (zie "In- en uitschakelen" op pagina 136).

Stel de timer als volgt in:

- Druk gelijktijdig de instelknop Aantal kopjes  en de instelknop Koffiesterkte  langer dan 2 seconden in.
 - Het symbool Stand-by  knippert.
- Druk **driemaal** op instelknop Aantal kopjes  om het menu voor de Auto OFF-functie op te roepen.
 - Het symbool Lebakje  is verlicht.

- Druk meerdere malen op de instelknop Koffiesterkte  om tussen de vier mogelijke tijden voor de timer te kiezen.

Display	Tijd
	1 uur (fabrieksinstelling)
	2 uur
	4 uur
 knipperen	8 uur



- Druk op de aan-/uit-toets  om de geselecteerde tijd te bevestigen.
 - Alle symbolen op het display knipperen kort ter bevestiging. Het apparaat is klaar voor gebruik, het symbool Stand-by  is verlicht.

11.4 Zettemperatuur



In de fabriek is de zettemperatuur ingesteld op stand 2 (gemiddeld .

Voorwaarde: het apparaat is klaar voor gebruik (zie "In- en uitschakelen" op pagina 136).

Stel de zettemperatuur naar uw wensen als volgt in:



- Druk gelijktijdig de instelknop Aantal kopjes  en de instelknop Koffiesterkte  langer dan 2 seconden in.
 - Het symbool Stand-by  knippert.
- Druk **viermaal** op instelknop Aantal kopjes  om het menu voor de zettemperatuur te openen.
 - Het symbool Reinigen  is verlicht.
- Druk meerdere malen op de instelknop Koffiesterkte  om tussen de drie mogelijke zettemperaturen te kiezen.

Display	Zettemperatuur
	laag
	gemiddeld (fabrieksinstelling)
	hoog



- Druk op aan-/uit-toets  om de geselecteerde zettemperatuur te bevestigen.
 - Alle symbolen op het display knipperen kort ter bevestiging. Het apparaat is klaar voor gebruik, het symbool Stand-by  is verlicht.

11.5 Resetten naar fabrieksinstellingen

Voorwaarde: het apparaat is klaar voor gebruik (zie "In- en uitschakelen" op pagina 136).

- Druk gelijktijdig instelknop Stoombereiding  en de aan-/uit-toets  langer dan twee seconden in.
 - Alle instellingen zijn nu gereset naar de fabrieksinstellingen. Ter bevestiging knippert het symbool Stand-by  kort.

Overzicht van de standaardinstellingen:

Functie-instelling	Fabrieksinstelling
Waterhardheid	Waterhardheid 4
Energiebesparende modus	5 minuten 
Auto OFF-functie	1 uur 
Zettemperatuur	gemiddeld 

11.6 Maalgraad

De maalgraad werd voor de levering optimaal ingesteld. Wij adviseren u daarom de maalgraad pas na ongeveer 1000 koffiebereidingen (ongeveer 1 jaar) opnieuw in te stellen.

U kunt de maalgraad alleen instellen, **terwijl** de molen draait. Stel de maalgraad dus direct na de start van de koffiebereiding in.

Als het koffiearoma niet krachtig genoeg is, adviseren wij u een fijnere instelling van de maalgraad te kiezen.

- Steek uw hand in de uitsparing aan de rechterkant van het apparaat (afb. **A**, nr. **13**) en trek het afdekpaneel naar rechts eraf.
- Start een normale koffiebereiding.
- **Tijdens het draaien van de molen:** zet u de schakelaar in één van de drie standen (afb. **E**).
- Plaats de vier vergrendelingen van het afdekpaneel achter in het apparaat en zwenk het afdekpaneel naar links tot dit vastklikt.

Stand schakelaar	Maalgraad
links	fijn
midden	gemiddeld
rechts	grof (fabrieksinstelling)

12 Onderhoud en verzorging

12.1 Algemene reiniging

- Reinig de buitenkant van het apparaat met een zachte, vochtige doek en een gangbaar afwasmiddel.
- **Leeg en reinig het lekbakje (afb. A, nr. 1) regelmatig, uiterlijk wanneer de vlotter boven het kopjesplateau uitsteekt.**
- Reinig de residubak regelmatig.

Stoombuis reinigen

- Reinig de stoombuis altijd direct na gebruik, wanneer daarmee melk werd opgewarmd of opgeschuimd.
- Wacht totdat de stoombuis is afgekoeld en veeg deze met een vochtige doek aan de buitenkant af.
- Voor een grondige, dagelijkse reiniging draait u de stoombuis los (afb. F) en demonteert u deze (afb. G).
- Spoel alle delen onder stromend water af of in de vaatwasmachine. Reinig vooral het mondstuk met een spits voorwerp of een borstel (afb. H).
- Draai de gereinigde stoombuis met de wijzers van de klok mee vast op de houder.



Voorzichtig!

- Gebruik geen schurende doekjes, sponsjes of reinigingsmiddelen om beschadigingen aan het oppervlak van het apparaat te voorkomen.
- Reinig het lekbakje niet in de vaatwasser, want anders kunnen er vervormingen ontstaan.



Aanwijzing

De residubak (afb. A, nr. 1) is vaatwasbestendig en kan in de vaatwasser worden gereinigd. Bij frequent reinigen in de vaatwasser kunnen lichte kleurveranderingen in de residubak optreden.

12.2 Zetgroep reinigen

Voorwaarde: het apparaat is uitgeschakeld (zie "In- en uitschakelen" op pagina 136).



Aanwijzing

Voor een optimale bescherming van uw apparaat adviseren wij u de zetgroep eenmaal per week onder stromend leidingwater te reinigen.

- Steek uw hand in de uitsparing aan de rechterkant van het apparaat (afb. **A**, nr. **13**) en trek het afdekpaneel er naar rechts af.
- Druk de rode knop op de greep van de zetgroep in (afb. **B**, nr. **1**) en draai de greep met de wijzers van de klok mee tot aan de aanslag (circa 75°).
- Trek de zetgroep aan de greep uit het apparaat.
- Laat de zetgroep in dezelfde staat (beweeg of verdraai de onderdelen van de zetgroep niet).
- Spoel de zetgroep als geheel onder stromend water zorgvuldig aan alle kanten af. Let er vooral op dat het in afb. **D** getoonde oppervlak vrij is van koffieresten.



Voorzichtig!

Reinig de zetgroep nooit in de vaatwasser.

- Laat de zetgroep uitdruppelen.
- Verwijder eventueel koffieresten van de oppervlakken aan de binnenkant van het apparaat waarop de zetgroep wordt geplaatst.
- Plaats de zetgroep weer in het apparaat en draai de greep van de zetgroep tegen de wijzers van de klok in tot aan de aanslag om de zetgroep te vergrendelen.
- Plaats de vier vergrendelingen van het afdekpaneel achter in het apparaat en zwenk het afdekpaneel naar links tot dit vastklikt.

12.3 Geïntegreerd reinigingsprogramma





Het geïntegreerde reinigingsprogramma verwijdert afzettingen en resten van koffievet die niet met de hand kunnen worden verwijderd. Het duurt in totaal ongeveer 15 minuten. Tijdens dit hele proces knippert het symbool Reinigen .

Voorwaarde: het apparaat is uitgeschakeld (zie "In- en uitschakelen" op pagina 136).

Voorzichtig!

- Voer het geïntegreerde reinigingsprogramma elke 2 maanden of na ongeveer 200 gezette kopjes uit, uiterlijk echter als het symbool Reinigen  op het display gaat branden.
- Gebruik uitsluitend de reinigingstabs van Melitta® voor volautomatische koffiemachines. Deze reinigingstabs zijn exact afgestemd op de Melitta® CAFFEO® SOLO®&milk. Wanneer u andere reinigingsmiddelen gebruikt, kan het apparaat beschadigd raken.

Voer het geïntegreerde reinigingsprogramma als volgt uit:

- 1 klap het deksel van de watertank (afb. **A**, nr. **7**) omhoog en trek de watertank naar boven uit het apparaat. Vul de watertank tot aan de max.-markering met vers, koud leidingwater en plaats deze weer terug.
- 2 Druk gelijktijdig de instelknop Aantal kopjes  en de aan-/uit-toets  langer dan 2 seconden in.
 - Het symbool Reinigen  knippert.
 - Het symbool Lebakje  is verlicht.
- 3 Maak het lebakje en de residubak leeg.
- 4 Plaats het lebakje **zonder** de residubak weer terug en plaats de residubak onder de uitloop.

Fase 1



Tijdens fase 1 wordt één symbool Bonen  op het display weergegeven.

→ Er worden eerst twee automatische spoelingen uitgevoerd.
Vervolgens is het symbool Stand-by  verlicht.

5 Steek uw hand in de uitsparing aan de rechterkant van het apparaat (afb. **A**, nr. **13**) en trek het afdekpaneel naar rechts eraf.

6 Druk de rode knop op de greep van de zetgroep in (afb. **B**, nr. **1**) en draai de greep met de wijzers van de klok mee tot aan de aanslag (circa 75°).

7 Trek de zetgroep aan de greep uit het apparaat.

→ Het symbool Stand-by  en het symbool Reinigen  knipperen tijdens het vervangen, zolang de zetgroep is verwijderd.

Voorzichtig!

Gevaar voor beschadiging van de zetgroep

- Verwijder de zetgroep gedurende het geïntegreerde reinigingsprogramma uitsluitend op het hier genoemde tijdstip.

8 Laat de zetgroep in dezelfde staat (beweeg of verdraai de onderdelen van de zetgroep niet).

9 Spoel de zetgroep als geheel onder stromend water zorgvuldig aan alle kanten af.

10 Laat de zetgroep uitdruppelen.



11 Leg een reinigingstab in de zetgroep (afb. **C**).



12 Plaats de zetgroep weer in het apparaat en draai de greep van de zetgroep tegen de wijzers van de klok in tot aan de aanslag om de zetgroep te vergrendelen.

→ Fase 1 is beëindigd.

Fase 2

Tijdens fase 2 worden op het display twee symbolen Bonen  weergegeven.

→ Het symbool Reinigen  knippert weer. Het symbool Stand-by  gaat uit. Het symbool Watertank  is verlicht.

- 13 Plaats de vier vergrendelingen van het afdekpaneel achter in het apparaat en zwenk het afdekpaneel naar links tot dit vastklikt.
- 14 Klap het deksel van de watertank (afb. **A**, nr. **7**) omhoog en trek de watertank naar boven uit het apparaat. Vul de watertank tot aan de max.-markering met vers, koud leidingwater en plaats deze weer terug.
- 15 Druk op de instelknop Stoombereiding  om het geïntegreerde reinigingsprogramma voort te zetten.
 - Het geïntegreerde reinigingsproces wordt voortgezet. Dit proces duurt ongeveer 5 minuten. Er loopt dan heet water uit de uitloop en door het inwendige van het apparaat in het lekbakje. Vervolgens is het symbool Lekbakje  verlicht.
 - Fase 2 is beëindigd.

Fase 3

Tijdens fase 3 worden op het display drie symbolen Bonen  weergegeven.

- 16 Maak het lekbakje en de residubak leeg.
- 17 Plaats het lekbakje **zonder** de residubak weer terug en plaats de residubak onder de uitloop.
 - Fase 3 is beëindigd.

Fase 4

Tijdens fase 4 worden op het display drie symbolen Bonen  weergegeven. De middelste boon knippert.

- Het geïntegreerde reinigingsproces wordt voortgezet. Dit proces duurt ongeveer 5 minuten. Er loopt dan heet water uit de uitloop en door het inwendige van het apparaat in het lekbakje. Vervolgens is het symbool Lekbakje  verlicht.

18 Maak het lekbakje en de residubak leeg en plaats deze weer terug.

- Het symbool Stand-by  gaat na een korte opwarmingsfase branden. Het apparaat is klaar voor gebruik.

12.4 Geïntegreerd ontkalkingsprogramma

Het geïntegreerde ontkalkingsprogramma verwijdert kalkresten in het inwendige van het apparaat. Het duurt in totaal ongeveer 30 minuten. Gedurende het gehele proces knippert het symbool Ontkalken .

Voorwaarde: het apparaat is uitgeschakeld (zie "In- en uitschakelen" op pagina 136).

Voorzichtig!





- Voer het geïntegreerde ontkalkingsprogramma elke 3 maanden uit of als het symbool Ontkalken  op het display is verlicht.
- Gebruik uitsluitend ontkalkers van het type Melitta® ANTI CALC Espresso Machines. Deze ontkalkingsproducten zijn exact afgestemd op de Melitta® CAFFEO® SOLO®&milk.
- Gebruik nooit azijn of andere ontkalkers.

Aanwijzing

Opgelet:

om te voorkomen dat er vloeistoffen tijdens het ontkalkingsproces uit het stoommondstuk spuiten, adviseren wij het gebruik van de meegeleverde slang. Trek deze daarbij ca. 0,5 - 1 cm over het stoommondstuk, zoals weergegeven op afb. J, en zet de residubak rechts naast het apparaat, zodat er geen knik in de slang komt. Nu kan het ontkalken zonder spatten worden uitgevoerd.

Voer het geïntegreerde ontkalkingsprogramma als volgt uit:

- 1 verwijder - indien aanwezig - vóór het ontkalken de Melitta® Claris®-waterfilter uit de watertank (zie pagina 137).
- 2 Druk gelijktijdig de instelknop Stoombereiding  en de aan-/uit-toets  langer dan 2 seconden in.
 - Het symbool Ontkalken  knippert.
 - Het symbool Lekbakje  is verlicht.

Fase 1

Tijdens fase 1 wordt één symbool Bonen  op het display weergegeven.



- 3 Leeg het lekbakje en plaats het vervolgens **zonder** residubak weer terug. Plaats de residubak onder de stoombuis.
→ Het symbool Watertank  is verlicht.
- 4 Klap het deksel van de watertank (afb. **A**, nr. **7**) omhoog, trek de watertank naar boven uit het apparaat en maak deze volledig leeg.
- 5 Doe de ontkalker (bijv. de Melitta® ANTI CALC Espresso Machines vloeibare ontkalker) volgens de aanwijzingen op de verpakking in de watertank.



Waarschuwing!

Risico op huidirritatie door ontkalker



Let op de veiligheidsinstructies en de aangegeven hoeveelheden op de verpakking van de ontkalker.

- 6 Plaats de watertank weer terug.
- 7 Druk op de instelknop Stoombereiding  om het geïntegreerde ontkalkingsprogramma te starten.
→ Het geïntegreerde ontkalkingsprogramma wordt gestart. Er stroomt water met meerdere tussenpozen door het inwendige van het apparaat in het lekbakje. Dit proces duurt ongeveer 15 minuten. Vervolgens is het symbool Ventiel  verlicht.
→ Fase 1 is beëindigd.

Fase 2

Tijdens fase 2 worden op het display twee symbolen Bonen  weergegeven.

- 8 Zorg ervoor dat de residubak onder de stoombuis staat.
- 9 Draai de ventiel schakelaar (afb. **A**, nr. **11**) met de wijzers van de klok mee tot aan de aanslag om het ventiel te openen.

- Water stroomt met meerdere tussenpozen uit de stoombuis in de residubak. Hierbij knippert het symbool Ventiel . Dit proces duurt ongeveer 10 minuten. Vervolgens is het symbool Lekbakje  verlicht.



10 Laat het ventiel open.

11 Maak de residubak en het lekbakje leeg en plaats het lekbakje vervolgens weer terug. Plaats de residubak weer onder de stoombuis.

- Het symbool Watertank  is verlicht.

12 Spoel de watertank grondig uit, vul deze tot aan de max.-markering met vers leidingwater en plaats deze weer terug.

13 Druk op de instelknop Stoombereiding  om het geïntegreerde ontkalkingsprogramma voort te zetten.

- Er stroomt water uit de stoombuis in de residubak. Hierbij knippert het symbool Ventiel . Vervolgens is het symbool Ventiel  verlicht.

- Fase 2 is beëindigd.

Fase 3

Tijdens fase 3 worden op het display drie symbolen Bonen  weergegeven.

14 Draai de ventiel schakelaar tegen de wijzers van de klok in tot aan de aanslag om het ventiel te sluiten.

- Er stroomt water door het inwendige van het apparaat in het lekbakje. Vervolgens is het symbool Lekbakje  verlicht.

15 Maak het lekbakje en de residubak leeg en plaats deze weer terug.

- Het symbool Stand-by  is na een korte opwarmingsfase verlicht. Het apparaat is klaar voor gebruik.

16 Plaats de Melitta® Claris®-waterfilter weer in de watertank.







13 Transport en afvalverwijdering

13.1 Voorbereiding voor het transport, vorstbescherming en maatregelen wanneer het apparaat gedurende langere tijd niet wordt gebruikt

Apparaat uitstomen

Wij adviseren om het apparaat uit te stomen, indien het langere tijd niet wordt gebruikt en vóór transport. Dan is het apparaat ook tegen vorstschade beschermd.

Voorwaarde: het apparaat is klaar voor gebruik (zie "In- en uitschakelen" op pagina 136).

- Neem de Melitta® Claris®-waterfilter uit de watertank.
- Druk gelijktijdig de instelknop Aantal kopjes  en de aan-/uit-toets  langer dan 2 seconden in.
 - Het symbool Stand-by  knippert tijdens een korte opwarmingsfase. Vervolgens is het symbool Watertank  verlicht.
- Klap het deksel van de watertank (afb. **A**, nr. **7**) omhoog en trek de watertank naar boven uit het apparaat.
 - Het symbool voor het ventiel  is verlicht.
- Plaats een bakje onder de stoombuis.
- Draai de ventielschakelaar met de wijzers van de klok mee tot aan de aanslag om het ventiel te openen.
 - Er loopt water uit de stoombuis in het bakje; bovendien ontsnapt er stoom. Het symbool Ventiel  knippert.

Waarschuwing!

Gevaar voor verbranding door hete stoom

Let erop dat u zich niet aan hete stoom verbrandt die tijdens het uitstomen uit de stoombuis ontsnapt.

- Zodra er geen stoom meer ontsnapt, draait u de ventielschakelaar tegen de wijzers van de klok in tot aan de aanslag om het ventiel te sluiten.
→ Het apparaat is uitgestoomd.



Aanwijzing

De Melitta® Claris®-waterfilter mag niet gedurende langere tijd droog staan. Wij adviseren u dan ook om, wanneer u het apparaat gedurende een langere periode niet gebruikt, de Melitta® Claris®-waterfilter in een glas water in de koelkast te bewaren.

Transport

- Stoom het apparaat uit (zie pagina 159).
- Leeg en reinig het lekbakje en de residubak.
- Leeg de watertank en het bonenreservoir. Zuig bonen die diep in het reservoir zitten er, indien nodig, met een stofzuiger uit.
- Reinig de zetgroep (zie pagina 151).
- Vervoer het apparaat indien mogelijk in de originele verpakking inclusief piepschuim om transportschade te vermijden.







Voorzichtig!







Vervoer of sla het apparaat niet op in voertuigen of ruimtes met lage temperaturen, omdat het restwater kan bevriezen of condenseren, waardoor het apparaat beschadigd kan raken.

Afvalverwijdering

- Verwijder het apparaat op een milieuvriendelijke manier via een geschikt inzamelsysteem.

14 Storingen verhelpen

Storing	Oorzaak	Maatregel
Koffie loopt slechts druppelsgewijs.	Maalgraad te fijn.	Maalgraad grover instellen. Zetgroep reinigen. Evt. geïntegreerd ontkalkingsprogramma uitvoeren. Evt. geïntegreerd reinigingsprogramma uitvoeren.
Koffie loopt niet door.	Watertank is niet gevuld of niet correct in het apparaat geplaatst.	Watertank vullen en op de juiste positie letten. Evt. ventiel openen tot er water uit het apparaat loopt en het ventiel weer sluiten.
	Zetgroep is verstopt.	Zetgroep reinigen.
Maalwerk maalt geen koffiebonen.	Bonen vallen niet in het maalwerk (te vette bonen).	Licht op het bonenreservoir tikken.
	Vreemd voorwerp in het maalwerk	Contact opnemen met de hotline.
Maalwerk maakt veel lawaai.	Vreemd voorwerp in het maalwerk	Contact opnemen met de hotline.
De symbolen Bonen  knipperen, hoewel het bonenreservoir is gevuld.	Niet voldoende gemalen koffiebonen in de zetkamer	Druk op de instelknop Aantal kopjes  of Koffiesterkte  .
Het symbool Ventiel  is op een ongebruikelijk tijdstip verlicht.	Er bevindt zich lucht in de leidingen in het inwendige van het apparaat.	Ventiel openen tot er water uit het apparaat loopt en het ventiel weer sluiten. Evt. zetgroep reinigen.
Bij het opschuimen van melk ontstaat er te weinig melkschuim.	Het mondstuk van de stoombuis staat in de verkeerde stand.	Zet het mondstuk in de juiste stand.
	Het mondstuk van de stoombuis is vuil.	Reinig het mondstuk.

Storing	Oorzaak	Maatregel
Zetgroep kan na verwijdering niet meer worden teruggeplaatst.	Zetgroep is niet correct vergrendeld.	Controleer of de greep voor de vergrendeling van de zetgroep correct is vastgeklikt.
	Aandrijving staat niet in de juiste stand.	Apparaat uit- en weer inschakelen en vervolgens gelijktijdig de instelknop Aantal kopjes   en Stoombereiding  langer dan 2 seconden indrukken. De aandrijving gaat naar de beginstand. Plaats vervolgens de zetgroep weer terug en controleer of de vergrendeling goed vastzit.
Het symbool Reinigen  en het symbool Stand-by  knipperen afwisselend.	Zetgroep ontbreekt of is niet op de juiste manier geplaatst.	Zetgroep op de juiste manier plaatsen.
	Zetkamer is te vol.	Het apparaat via de aan-/uit-toets  uit- en weer inschakelen (evt. herhalen) totdat de stand-by-modus wordt weergegeven.
Voortdurend knipperen van alle bedieningstoetsen	Systeemfout	Apparaat met de aan-/uit-toets  in- en uitschakelen; indien dit niet lukt het apparaat naar de Service opsturen.

Neemt u a.u.b. contact op met de Melitta® hotline, indien u het probleem niet heeft kunnen verhelpen met de hierboven genoemde oplossingen.

Nederland: 0031 183 642 642

België: 0032 9 331 52 30

Estimado/a cliente:

Le felicitamos por la compra de una Melitta® CAFFEO® SOLO®&milk.

Es un placer saludar a un amante del café, que sabrá disfrutar de Melitta® CAFFEO® SOLO®&milk.

Con su nuevo producto de alta calidad Melitta® CAFFEO® SOLO®&milk podrá disfrutar de momentos memorables a la hora del café. Pruebe sus especialidades preferidas de café o espresso, disfrútelas con todos los sentidos y déjese mimar.

Junto a sus invitados podrá vivir momentos inolvidables con Melitta® CAFFEO® SOLO®&milk durante mucho tiempo, lea atentamente este manual de instrucciones y guárdelo bien.

Para más información sobre el producto, puede ponerse en contacto con nosotros a través del teléfono*, a través de Internet www.melitta.es o a través de su distribuidor más cercano.

Deseamos que disfrute con su nueva cafetera súper automática.

Su equipo Melitta® CAFFEO®

* +34 916622767

Índice de contenidos

1	Acerca de este manual de instrucciones	166
1.1	Símbolos que aparecen en el texto del presente manual de instrucciones	166
1.2	Uso según lo previsto.....	167
1.3	Uso indebido	167
2	Indicaciones generales de seguridad	168
3	Descripción del aparato	170
3.1	Leyenda de la ilustración A.....	170
3.2	Pantalla	170
4	Puesta en marcha.....	172
4.1	Montaje.....	172
4.2	Conexión	173
4.3	Llenado del depósito de granos de café	173
4.4	Llenar el depósito de agua	174
4.5	Primera puesta en marcha	174
4.6	Ajuste de la cantidad de café dispensado.....	175
4.7	Ajuste de la intensidad del café.....	175
5	Conexión y desconexión.....	176
5.1	Conectar el aparato.....	176
5.2	Desconectar el aparato	176
6	Inserción del filtro de agua Melitta® Claris®	177
7	Preparación de un Espresso o Café Crème	179
8	Preparación de espuma de leche	180
9	Calentar leche.....	181
10	Suministro de agua caliente.....	183

11 Ajustes de funcionamiento.....	184
11.1 Dureza del agua.....	184
11.2 Modo ahorro de energía.....	185
11.3 Función de apagado automático.....	186
11.4 Temperatura de preparación.....	187
11.5 Restablecimiento de los ajustes de fábrica.....	189
11.6 Nivel de molido.....	190
12 Conservación y mantenimiento.....	191
12.1 Limpieza general.....	191
12.2 Limpieza de la unidad de preparación.....	192
12.3 Programa de limpieza integrado.....	193
12.4 Programa de descalcificación integrado.....	197
13 Transporte y eliminación.....	201
13.1 Preparación para el transporte, protección anticongelación y medidas durante períodos prolongados de inactividad.....	201
14 Subsanan averías.....	203

1 Acerca de este manual de instrucciones

Para orientarse mejor, despliegue las hojas plegables de la cubierta delantera y trasera de este manual de instrucciones.

1.1 Símbolos que aparecen en el texto del presente manual de instrucciones

Los símbolos que aparecen en este manual de instrucciones indican peligros especiales que pueden surgir durante el uso de una Melitta® CAFFEO® SOLO®&milk o proporcionan instrucciones útiles al respecto.



Advertencia:

Los textos con este símbolo contienen información para su seguridad e indican posibles peligros de accidente o lesiones.



Precaución:

Los textos con este símbolo contienen información sobre las acciones que se deben evitar durante el uso e indican posibles peligros de daños materiales.



Indicación

Los textos que presentan este símbolo contienen información importante adicional en relación al uso de una Melitta® CAFFEO® SOLO®&milk.

1.2 Uso según lo previsto

La Melitta® CAFFEO® SOLO®&milk está únicamente indicada para la preparación del café, para calentar agua y leche y para calentar leche fuera del aparato.

Se considera también uso previsto del aparato:

- Leer atentamente el manual de instrucciones, así como la comprensión y cumplimiento de sus instrucciones.
- Cumplir especialmente las instrucciones de seguridad.
- Utilizar Melitta® CAFFEO® SOLO®&milk respetando las indicaciones de funcionamiento descritas en las instrucciones.

1.3 Uso indebido

Se considera un uso indebido el uso de Melitta® CAFFEO® SOLO®&milk de un modo distinto al descrito en el manual de instrucciones.



Advertencia:

Si no utiliza el aparato conforme a lo previsto, puede sufrir lesiones o quemaduras debido al contacto con el agua o el vapor calientes.



Indicación

El fabricante no se hace responsable de los daños derivados del uso indebido.

2 Indicaciones generales de seguridad

Lee atentamente las siguientes instrucciones. Si no se cumplen estas instrucciones puede poner en peligro su propia seguridad y la del aparato.



Advertencia:

- Guardar los siguientes objetos, entre otros, fuera del alcance de los niños: Material de embalaje, piezas pequeñas.
- Todas las personas que utilicen el aparato deben haberse familiarizado primero con las instrucciones del manual y haber leído los posibles peligros existentes.
- No dejar nunca que los niños utilicen el aparato o que jueguen cerca del mismo sin vigilancia.
- Este aparato no está previsto para su uso por niños ni personas cuya capacidad física, sensorial o mental esté limitada o que carezcan de experiencia y/o conocimientos acerca del mismo, a menos que utilicen el aparato bajo la supervisión de una persona autorizada o reciban instrucciones de ésta sobre el uso del aparato.
- Solo se debe utilizar el aparato cuando éste se encuentre en perfecto estado de funcionamiento.
- No intente jamás reparar el aparato por cuenta propia. Si necesita realizar cualquier reparación, deberá avisar al servicio técnico de Melitta®.
- No realice modificaciones en el aparato, en sus componentes o en sus accesorios suministrados.
- No sumerja el aparato en el agua.
- Nunca toque el aparato con las manos o los pies mojados o húmedos.
- Nunca toque las superficies calientes del aparato.
- Nunca toque el interior del aparato mientras se encuentra en funcionamiento.
- Nunca abra la cubierta derecha durante el funcionamiento, a menos que así se indique expresamente en el manual de instrucciones.
- Observe asimismo las instrucciones de seguridad de la página siguiente.







Advertencia:



- Este aparato está destinado al uso doméstico o a usos similares, como p.ej.: en cocinas para trabajadores en tiendas, oficinas y otros espacios de trabajo; en propiedades agrícolas; por clientes en hoteles y otro tipo de residencias; en pensiones que ofrecen desayunos.
 - Tenga en cuenta asimismo las instrucciones de seguridad que se proporcionan en el resto de los apartados del presente manual de instrucciones.
-







3 Descripción del aparato

3.1 Leyenda de la ilustración A

Número de imagen	Explicación
1	Bandeja de goteo con reposatazas y recipiente de posos de café (interior), además de flotador (indicador de que la bandeja de goteo está llena)
2	Salida de café con regulación de altura
3	Botón ON/OFF 
4	Regulador de cantidad de café
5	Botón de suministro de café 
6	Botón para regular la intensidad del café 
7	Depósito de agua
8	Depósito de granos de café
9	Botón de suministro de vapor 
10	Pantalla
11	Válvula de suministro de vapor y agua caliente
12	Tubo de vapor
13	Cubierta derecha (desmontable, tras ella regulación del nivel de molido, unidad de preparación y tabla de especificaciones)

3.2 Pantalla

Símbolo	Significado	Indicación	Explicación/petición
	standby	parpadea	La máquina se calienta o se dispensa café.
		se ilumina	El aparato está en standby.
	Filtro de agua Melitta® Claris®	se ilumina	Sustitución del filtro de agua Melitta® Claris®
		parpadea	Se produce la sustitución del filtro.

Símbolo	Significado	Indicación	Explicación/petición
	Depósito de agua	se ilumina	Llenar el depósito de agua
		parpadea	Colocar el depósito de agua
	Bandeja de goteo y recipiente de recogida de posos de café	se ilumina	Vaciar la bandeja de goteo y el recipiente de recogida de posos de café
		parpadea	Insertar la bandeja de goteo y el recipiente de recogida de posos de café
	Intensidad del café	se ilumina	1 grano: suave 2 granos: normal 3 granos: fuerte
		parpadea	Llenar el depósito de granos de café; el parpadeo finaliza después del siguiente suministro de café.
	Limpieza	se ilumina	Limpieza del aparato
		parpadea	Programa de limpieza integrado en funcionamiento.
	Descalcificación	se ilumina	Eliminar la cal del aparato
		parpadea	Programa de descalcificación integrado en funcionamiento.
	Válvula de suministro de vapor y agua caliente	se ilumina	Disponibilidad de vapor
		parpadea	El suministro de vapor o agua caliente está en funcionamiento.



Indicación

Cuando todos los símbolos se iluminen débilmente en la pantalla, esto significa que la máquina se encuentra en modo de ahorro de energía.

4 Puesta en marcha

Para la primera puesta en marcha lleve a cabo los siguientes pasos:

Una vez realizadas estas operaciones, el aparato estará listo para funcionar. Ya puede preparar café.

Le recomendamos que deseche las dos primeras tazas de café que prepare después de la primera puesta en marcha.

4.1 Montaje

- Coloque el aparato sobre una superficie estable, plana y seca. Mantenga una distancia lateral de aproximadamente 10 cm con respecto a la pared o a otros objetos.
- La máquina Melitta® CAFFEO® SOLO®&milk presenta dos ruedas en el borde trasero del aparato. Estas permiten mover la máquina cómodamente levantándola un poco.



Precaución:

- Nunca coloque el aparato sobre superficies calientes ni en habitaciones húmedas.
 - No debe transportar ni guardar el aparato en medios de transporte o en habitaciones a bajas temperaturas, ya que el agua residual puede congelarse o condensarse y provocar daños en el aparato. Tenga presentes los consejos de la página 201.
-
- El recipiente de posos de café ya está colocado en la bandeja de goteo. Tenga presente que la bandeja de goteo debe insertarse hasta el tope en el aparato.



Indicaciones

- Guarde el material de embalaje incluyendo el espumillón para el transporte o para cualquier posible devolución para evitar daños durante el transporte.
- Es algo muy normal que incluso antes de poner en marcha el aparato encuentre restos de café y de agua. Esto se debe a las pruebas realizadas en fábrica.

4.2 Conexión

- Conecte el cable de alimentación en el enchufe adecuado.



Advertencia:

Peligro de incendio y peligro de electrocución al conectar el aparato a una tensión de alimentación de características incompatibles o mediante conectores o cables de alimentación incorrectos o dañados.

- Asegúrese de que la tensión de red coincide con la tensión que figura en la tabla de especificaciones del aparato. La tabla de especificaciones se encuentra en el lado derecho del aparato, en la parte trasera de la cubierta (fig. A, nº 13).
- Asegúrese de que la toma de alimentación cumple la normativa vigente en materia de seguridad eléctrica. En caso de duda, consulte a un electricista autorizado.
- Nunca utilice cables de alimentación dañados (aislamiento dañado, cables desprotegidos).
- Durante el período de validez de la garantía, encargue al fabricante exclusivamente, y posteriormente a un técnico autorizado, la sustitución del cable de alimentación.

4.3 Llenado del depósito de granos de café

- Retire la tapa del depósito de granos de café y llene el recipiente con granos de café nuevos.



Precaución:

- Solo debe llenar el depósito de granos de café con granos de café.
 - Nunca llene el depósito de granos de café con café molido, granos secos congelados o caramelizados.
- Coloque la tapa en el depósito.

4.4 Llenar el depósito de agua

- Abra la tapa del depósito de agua (fig. **A**, nº **7**) tirando de ella hacia arriba y extraiga el depósito de agua del aparato.
- Llene el depósito con agua fresca del grifo hasta la marca MAX y vuelva a insertarlo en el aparato.



Indicación





Si el depósito de agua se queda vacío durante un proceso de funcionamiento (p.ej. durante el dispensado de café), se iluminará el símbolo del depósito de agua. El proceso de funcionamiento en curso finaliza y el depósito de agua debe llenarse antes de iniciar un nuevo proceso.

4.5 Primera puesta en marcha



Precaución:

El aire únicamente debe purgarse de la máquina **sin** el filtro de agua Melitta® Claris® y con el depósito de agua lleno.



- Vuelva a colocar el filtro de agua Melitta® Claris® en el depósito de agua sólo después de la primera puesta en marcha.
 - Llene el depósito de agua con agua fresca **antes de** encender la cafetera hasta la marca MÁX.
-
- Pulse el botón ON/OFF  para encender el aparato.
 - En el display se ilumina a continuación el símbolo de la válvula . El aire de la máquina debe purgarse a través del tubo de vapor para evitar que quede aire en las vías de agua.
 - Coloque un recipiente grande bajo el tubo de vapor.
 - Gire el interruptor de la válvula (fig. **A**, nº **11**) en el sentido de las agujas del reloj hasta el tope para abrir la válvula.
 - El símbolo de la válvula  parpadea. El agua se introduce en el recipiente situado bajo el tubo de vapor.
 - En cuanto deje de caer agua y se ilumine el símbolo de la válvula, gire el interruptor de la válvula  en el sentido contrario al de las agujas del reloj hasta el tope para cerrar la válvula.
 - El aparato está en standby, listo para el funcionamiento.



4.6 Ajuste de la cantidad de café dispensado

- Gire el regulador de cantidad de café (fig. A, nº 4) para ajustar la cantidad de café deseada mediante regulación continua (regulador a la izquierda: menos café, regulador a la derecha: más café).

Cantidad de café dispensada	Regulador a la izquierda hasta el tope	Regulador en el centro	Regulador a la derecha hasta el tope
con dispensado de una sola taza	30 ml	125 ml	220 ml
con dispensado de dos tazas	2 x 30 ml	2 x 125 ml	2 x 220 ml

4.7 Ajuste de la intensidad del café

- Pulse varias veces el botón de intensidad del café  para cambiar entre los tres niveles de intensidad disponibles.
→ La selección elegida se mostrará mediante los símbolos del grado de café  en la pantalla.

Indicación	Intensidad del café
	suave
	media (ajuste de fábrica)
	fuerte

- Puede modificar el aroma del café realizando el ajuste del nivel de molido. Consulte al respecto la página 190.



5 Conexión y desconexión

5.1 Conectar el aparato





Indicación

Después de cada encendido, el aparato realiza un lavado automático.

- Coloque un recipiente bajo la salida.
- Pulse el botón  para encender el aparato.
 - El símbolo de standby  parpadea. El aparato se calienta.
El aparato realiza un lavado automático y sale agua caliente por la salida.
A continuación, se ilumina el símbolo de standby .
El aparato está en standby, listo para el funcionamiento.







5.2 Desconectar el aparato





- Coloque un recipiente bajo la salida.
- Pulse el botón , para apagar el aparato.
 - El aparato lleva a cabo un enjuagado automático de las vías de café si antes se ha dispensado café. La cámara de preparado se ajustará en posición de reposo.
El símbolo de standby  se apaga.

6 Inserción del filtro de agua Melitta® Claris®

El aparato lleva instalado un filtro de agua Melitta® Claris® para el filtrado de cal y de otras sustancias nocivas. Insértelo en el aparato solo **después de la primera puesta en marcha**. Si utiliza el filtro, no necesitará eliminar la cal del aparato en mucho tiempo y la dureza del agua se ajustará automáticamente al nivel de dureza 1 (tenga en cuenta al respecto la información de la página 184). Gracias a una imbatible protección frente a la acumulación de cal, se alarga la vida útil de su máquina de café. El filtro de agua debe sustituirse periódicamente (cada 2 meses), aunque como muy tarde cuando aparezca el símbolo del filtro de agua  en la pantalla.

Condición: El aparato está apagado (véase "Conexión y desconexión" en página 176).

- Pulse al mismo tiempo el botón de intensidad del café  y el botón ON/OFF  durante más de 2 segundos.
 - El símbolo del filtro de agua  parpadea durante todo el proceso de sustitución. El símbolo de la bandeja de goteo  parpadea.
- Vacíe la bandeja de goteo y vuélvala a colocar.
 - El símbolo del depósito de agua  se ilumina.
- Coloque el filtro de agua en un vaso lleno de agua fresca del grifo durante algunos minutos **antes de** colocarlo.
- Abra la tapa del depósito de agua (fig. **A**, nº **7**) tirando de ella hacia arriba y extraiga el depósito de agua del aparato.
- Vacíe el depósito de agua.
- Enrosque el nuevo filtro de agua Melitta® Claris® con cuidado en la rosca de la parte inferior del depósito de agua.
- Llene el depósito con agua fresca del grifo hasta la marca MAX y vuelva a insertarlo en el aparato.
 - El símbolo de la válvula  se ilumina.
- Coloque un recipiente (p.ej. un vaso de café Latte Macchiato) de suficiente capacidad bajo la jarrita de leche.

- Gire el interruptor de la válvula (fig. **A**, nº **11**) en el sentido de las agujas del reloj hasta el tope para abrir la válvula.
- El símbolo de la válvula  parpadea. El agua se introduce en el recipiente situado bajo el tubo de vapor.
- En cuanto deje de caer agua y se ilumine el símbolo de la válvula, gire el interruptor de la válvula  en el sentido contrario al de las agujas del reloj hasta el tope para cerrar la válvula
 - Finalmente se ilumina el símbolo de standby  y los símbolos de grano de café . El aparato está listo para el funcionamiento y la dureza del agua se ajusta automáticamente en el nivel de dureza 1.











Indicaciones

- El filtro de agua Melitta® Claris® no debería permanecer seco durante un periodo de tiempo largo. Por este motivo, le recomendamos que guarde el filtro de agua Melitta® Claris® si no tiene previsto utilizar el aparato en un vaso de agua en el frigorífico
- Después de insertar el filtro Melitta® Claris®, con el primer lavado se eliminará el carbono activo sobrante del filtro. Esto puede hacer que el agua de lavado tome un color ligeramente gris. Finalmente el agua volverá a ser clara.

7 Preparación de un Espresso o Café Crème

Condición: El aparato está en standby (véase "Conexión y desconexión" en página 176).

- Coloque una o dos tazas juntas bajo la salida.
- Pulse el botón de intensidad de café  para ajustar la intensidad del café.
- Gire el regulador de cantidad de café (fig. A, nº 4) para ajustar la cantidad de café deseada.
- Pulse el botón de suministro de café   **una vez** si desea preparar una taza.
- Pulse el botón de suministro de café   **dos veces** con un breve intervalo de tiempo entre ellas si desea preparar dos tazas.
 - Si ha pulsado dos veces, los símbolos de los granos de café parpadean dos veces consecutivas a modo de confirmación durante el suministro.
 - Iniciar el (doble) proceso de molido y de suministro de café. El símbolo de standby  parpadea. El suministro finaliza automáticamente cuando se haya alcanzado la cantidad de café ajustada.
- Para interrumpir el suministro de café antes, pulse el botón de suministro de café  . Si ha pulsado dos veces, no pulse el botón hasta que hayan transcurrido como mínimo tres segundos después del inicio del suministro.





Indicaciones

- Durante la primera puesta en marcha, el molinillo muele durante algo más de tiempo de lo habitual.
- Usted puede ajustar la cantidad de café deseada, incluso durante el proceso de dispensado. Para dispensar menos café, gire el regulador de cantidad de café a la izquierda hasta la cantidad deseada o hasta que el dispensado se interrumpa. Para dispensar más café, gire el regulador a la derecha.

8 Preparación de espuma de leche

Condición: El aparato está en standby (véase "Conexión y desconexión" en página 176).

- Procure que el manguito exterior cromado del tubo de vapor esté desplazado hacia abajo (Fig. **K**, nº 1).
- Pulse el botón de suministro de vapor .
 - El símbolo de standby  parpadea. El aparato se calienta. A continuación se ilumina el símbolo de la válvula .
- Llene un recipiente hasta un tercio como máximo, ya que el volumen de leche aumenta considerablemente al hacer espuma.
- Mantenga el recipiente con leche bajo el tubo de vapor. Procure que la punta del tubo de vapor permanezca sumergida en la leche.



Advertencia:

Peligro de quemaduras y escaldamiento debido al vapor caliente y al tubo de vapor caliente

- No entre nunca en contacto con el vapor saliente.
 - No toque nunca el tubo de vapor durante el uso o justo después.
-
- Gire el interruptor de la válvula (fig. **A**, nº 11) en el sentido de las agujas del reloj hasta el tope para abrir la válvula.
 - El símbolo de la válvula  parpadea. El vapor caliente que sale del tubo de vapor hace espuma con la leche y la calienta al mismo tiempo. Obtendrá una espuma óptima si mientras la hace mueve el recipiente de leche arriba y abajo.
 - Gire el interruptor de la válvula en el sentido contrario al de las agujas del reloj hasta el tope para cerrar la válvula y terminar de hacer espuma. El volumen de leche debería haberse duplicado aproximadamente y el recipiente debería haberse calentado notablemente.
 - Después de cada uso, limpie de inmediato la boquilla de vapor o agua caliente.

- **Limpieza del tubo de vapor:** Llene un recipiente de agua fresca hasta la mitad y mantenga el recipiente bajo el tubo de vapor. Procure que la punta del tubo de vapor permanezca sumergida en el agua. Abra la válvula durante unos cinco segundos y luego ciérrela.
- Después de 30 segundos, el aparato cambiará automáticamente de modo vapor a modo de funcionamiento normal. Pulse el botón de suministro de vapor , para cambiar antes al modo de funcionamiento normal.





Indicaciones

- Le recomendamos utilizar leche fría con un porcentaje elevado de proteína. Para obtener una espuma de leche óptima no es determinante su contenido en grasa, sino en proteína.
- Para que la boquilla de vapor funcione a la perfección debería lavarla periódicamente; consulte la página 191.

9 Calentar leche



Condición: El aparato está en standby (véase "Conexión y desconexión" en página 176).

- Desplace el manguito exterior cromado del tubo de vapor hacia arriba (Fig. K, nº 2).
- Mantenga el recipiente con leche bajo el tubo de vapor. Procure que la punta del tubo de vapor permanezca sumergida en la leche.
- Pulse el botón de suministro de vapor .
 - El símbolo de standby  parpadea. El aparato se calienta. A continuación se ilumina el símbolo de la válvula .



Advertencia:

Peligro de quemaduras y escaldamiento debido al vapor caliente y al tubo de vapor caliente

- No entre nunca en contacto con el vapor saliente.
 - No toque nunca el tubo de vapor durante el uso o justo después.
-
- Gire el interruptor de la válvula (fig. **A**, nº **11**) en el sentido de las agujas del reloj hasta el tope para abrir la válvula.
 - El símbolo de la válvula  parpadea. El vapor caliente que sale del tubo de vapor calienta la leche. Obtendrá un mejor resultado si mientras calienta la leche mueve el recipiente arriba y abajo.
 - En cuanto haya alcanzado la temperatura de mezclado deseada, gire el interruptor de la válvula en el sentido contrario al de las agujas del reloj hasta el tope para cerrar la válvula y finalizar el calentamiento.
 - **Limpieza del tubo de vapor:**
Llene un recipiente de agua fresca hasta la mitad y mantenga el recipiente bajo el tubo de vapor.
Procure que la punta del tubo de vapor permanezca sumergida en el agua.
Abra la válvula durante unos cinco segundos y luego ciérrela.
 - Después de 30 segundos, el aparato cambiará automáticamente de modo vapor a modo de funcionamiento normal. Pulse el botón de suministro de vapor , para cambiar antes al modo de funcionamiento normal.



Indicación

Para que la boquilla de vapor funcione a la perfección debería lavarla periódicamente; consulte la página 191.

10 Suministro de agua caliente

Condición: El aparato está en standby (véase "Conexión y desconexión" en página 176).

- Desplace el manguito exterior cromado del tubo de vapor hacia arriba (Fig. K, nº 2).
- Coloque un recipiente bajo el tubo de vapor.



Advertencia:

Peligro de quemaduras y escaldamiento debido a la salpicadura de agua caliente y al tubo de vapor caliente

Si se realiza un suministro de agua caliente justo después de un dispensado de vapor, primeramente sale el vapor caliente residual del tubo de vapor y pueden producirse salpicaduras de agua caliente.

- Evite el contacto directo de la piel con agua caliente y con el tubo de vapor caliente.
-
- Gire el interruptor de la válvula (fig. A, nº 11) en el sentido de las agujas del reloj hasta el tope para abrir la válvula.
 - El símbolo de la válvula  parpadea. El agua caliente cae del tubo de vapor al recipiente.
 - En cuanto obtenga la cantidad de agua deseada, gire el interruptor de válvula en el sentido contrario al de las agujas del reloj hasta el tope para cerrar la válvula.



Indicación

Una parada automática del dispensado de agua tiene lugar al alcanzarse una cantidad de agua caliente de aprox. 150 ml. Si desea dispensar una gran cantidad de agua, vuelva a girar el interruptor de válvula hasta la posición inicial y repita el dispensado de agua caliente.







11 Ajustes de funcionamiento





11.1 Dureza del agua



Utilice la tira de verificación adjunta para medir la dureza del agua en el lugar en el que reside. Tenga presentes las instrucciones del embalaje de la tira de comprobación. La cafetera viene ajustada de fábrica con una dureza del agua en el nivel 4. Si ha colocado el filtro de agua Melitta® Claris® se ajusta automáticamente la dureza del agua 1 (véase página 177)

Condición: El aparato está en standby (véase "Conexión y desconexión" en página 176).

Ajuste la dureza del agua para cumplir las especificaciones de calidad del equipo del siguiente modo:

- Pulse al mismo tiempo el botón de suministro de café  y el botón de intensidad de café  durante más de 2 segundos.
 - El símbolo de standby  parpadea rápidamente.
- Pulse una vez el botón de suministro de café  para acceder al menú de ajuste de la dureza del agua.
 - El símbolo del filtro de agua  se ilumina.
- Pulse varias veces el botón de intensidad de café , para seleccionar entre los cuatro posibles niveles de dureza del agua.
 - La dureza del agua elegida según la tabla se mostrará mediante los símbolos del grano de café  en la pantalla.

Rango de dureza del agua	Propiedades	°dH	°f
1: 	blanda	0-7,2°dH	0-13°f
2: 	media	7,2-14°dH	13-25°f
3: 	dura	14-21,2°dH	25-38°f
4:  parpadean	muy dura (ajuste de fábrica)	>21,2°dH	>38°f

- Pulse el botón ON/OFF  para confirmar la dureza del agua seleccionada.
 - Todos los símbolos de la pantalla parpadean brevemente a modo de confirmación. La máquina está lista para el funcionamiento, por lo que el símbolo de standby  se ilumina.



Indicación





Si durante el proceso de ajuste no se pulsa ningún botón durante 60 segundos, la máquina retorna automáticamente al modo de standby.



11.2 Modo ahorro de energía





El aparato se ajusta automáticamente (en función del ajuste) en modo de ahorro de energía (el aparato consumirá así mucha menos energía que en modo standby) después de la última acción realizada. Puede ajustar varios horarios para el modo de ahorro de energía. El aparato viene ajustado de fábrica a 5 minutos .



Condición: El aparato está en standby (véase "Conexión y desconexión" en página 176).

Ajuste el temporizador con los siguientes pasos:

- Pulse al mismo tiempo el botón de suministro de café   y el botón de intensidad de café  durante más de 2 segundos.
 - El símbolo de standby  parpadea rápidamente.

- Pulse **dos veces** el botón de dispensado de café  para consultar el menú de modo de ahorro de energía.
 - El símbolo del depósito de agua  se ilumina.
- Pulse varias veces el botón de intensidad del café  para cambiar entre los horarios disponibles para el temporizador.

Indicación	Tiempo
	5 minutos (ajuste de fábrica)
	15 minutos
	30 minutos
 parpadean	OFF

- Pulse el botón ON/OFF  para confirmar el horario seleccionado.
 - Todos los símbolos de la pantalla parpadean brevemente a modo de confirmación. La máquina está lista para el funcionamiento, por lo que el símbolo de standby  se ilumina.



Indicación







Pulsando el botón de intensidad del café  el aparato despertará del modo de ahorro de energía. A continuación ya puede dispensar café directamente.





11.3 Función de apagado automático



El aparato se apaga automáticamente después de la última acción realizada (en función del ajuste). Puede ajustar varios horarios para la función de apagado automático. El aparato viene ajustado de fábrica para 1 hora .

Condición: El aparato está en standby (véase "Conexión y desconexión" en página 176).

Ajuste el temporizador con los siguientes pasos:

- Pulse al mismo tiempo el botón de suministro de café  y el botón de intensidad de café  durante más de 2 segundos.
→ El símbolo de standby  parpadea.
- Pulse **tres veces** el botón de suministro de café  para acceder al menú de la función de desconexión automática.
→ El símbolo de la bandeja de goteo  parpadea.
- Pulse varias veces el botón de intensidad del café  para cambiar entre los horarios disponibles para el temporizador.

Indicación	Tiempo
	1 hora (ajuste de fábrica)
	2 horas
	4 horas
 parpadean	8 horas







- Pulse el botón ON/OFF  para confirmar el horario seleccionado.
→ Todos los símbolos de la pantalla parpadean brevemente a modo de confirmación. La máquina está lista para el funcionamiento, por lo que el símbolo de standby  se ilumina.



11.4 Temperatura de preparación



La temperatura de preparación viene de fábrica ajustada en el nivel 2 (medio ).

Condición: El aparato está en standby (véase "Conexión y desconexión" en página 176).

Ajuste la temperatura de preparación a su gusto de acuerdo con los siguientes pasos:



- Pulse al mismo tiempo el botón de suministro de café  y el botón de intensidad de café  durante más de 2 segundos.
→ El símbolo de standby  parpadea.
- Pulse **cuatro veces** el botón de suministro de café  para acceder al menú de la temperatura de preparación.
→ El símbolo de la limpieza  se ilumina.
- Pulse varias veces el botón de intensidad del café , para seleccionar entre las tres posibles temperaturas de preparación.

Indicación	Temperatura de preparación
	baja
	media (ajuste de fábrica)
	alta



- Pulse el botón ON/OFF  para confirmar la temperatura de preparación seleccionada.
→ Todos los símbolos de la pantalla parpadean brevemente a modo de confirmación. La máquina está lista para el funcionamiento, por lo que el símbolo de standby  se ilumina.

11.5 Restablecimiento de los ajustes de fábrica

Condición: El aparato está en standby (véase "Conexión y desconexión" en página 176).

- Pulse al mismo tiempo el botón de suministro de vapor  y el botón ON/OFF  durante más de dos segundos.
 - Todos los ajustes se restablecerán a los originales de fábrica. A modo de confirmación parpadeará brevemente el símbolo de standby .

Vista general de los ajustes de fábrica:

Ajuste de funcionamiento	Ajuste de fábrica
Dureza del agua	Dureza del agua 4
Modo ahorro de energía	5 minutos 
Función de apagado automático	1 hora 
Temperatura de preparación	media 

11.6 Nivel de molido

El nivel de molido viene ajustado de fábrica en el nivel óptimo. Por lo tanto, le recomendamos reajustar el nivel de molido sólo después de unas 1000 preparaciones de café (aprox. 1 año).

Solo es posible ajustar el nivel de molido **durante** el funcionamiento del mecanismo de molido. Ajuste el nivel de molido directamente después del inicio de un dispensado de café.

Si el aroma del café no fuera lo suficientemente intenso le recomendamos que ajustes un nivel de molido fino.

- Tome el compartimento derecho del aparato (fig. **A**, nº **13**) y tire de la cubierta hacia la derecha.
- Inicie el dispensado de café normal.
- **Durante el funcionamiento del molinillo:** Ajuste la palanca en una de las tres posiciones (fig. **E**).
- Coloque los cuatro dispositivos de bloqueo de la cubierta en la parte trasera del aparato y gire la cubierta a la izquierda hasta que quede enclavada.

Posición de la palanca	Nivel de molido
izquierda	fino
central	media
derecha	grueso (ajuste de fábrica)

12 Conservación y mantenimiento

12.1 Limpieza general

- Limpie el exterior del aparato con un paño suave y humedecido y con un lavavajillas normal.
- **Vacíe y limpie la bandeja de goteo (fig. A, nº 1) periódicamente o, como muy tarde, cuando el flotador sobresalga por la parte superior del reposatazas.**
- Limpie el depósito de recogida de posos de café regularmente.

Limpieza del tubo de vapor

- Limpie el tubo de vapor siempre inmediatamente después del uso si ha calentado leche o hecho espuma con él.
- Espere hasta que el tubo de vapor se haya enfriado y límpielo por fuera con un trapo humedecido.
- Para la limpieza diaria a fondo, desenrosque el tubo de vapor (Fig. F) y desmóntelo (Fig. G).
- Lave todos los componentes bajo el agua corriente o en el lavavajillas. Limpie en particular la boquilla utilizando un objeto puntiagudo o un cepillo (Fig. H).
- Gire el tubo de vapor limpio en el sentido contrario al de las agujas del reloj hasta que quede fijo en el soporte.



Precaución:

- No utilice paños, bayetas ni limpiadores agresivos para evitar dañar la superficie del aparato.
- No lave la bandeja de goteo en el lavavajillas porque puede deformarse.



Indicación

El recipiente de posos de café (fig. A, nº 1) es apto para lavavajillas. Durante la limpieza periódica en el lavavajillas pueden producirse ligeras modificaciones en el color del recipiente de posos de café.

12.2 Limpieza de la unidad de preparación

Condición: El aparato está apagado (véase "Conexión y desconexión" en página 176).



Indicación

Para una protección óptima de su aparato, le recomendamos que limpie la unidad de preparación al menos una vez por semana lavándola bajo el agua del grifo.

- Tome el compartimento derecho del aparato (fig. **A**, nº **13**) y tire de la cubierta hacia la derecha.
- Mantenga pulsado el botón rojo del asa de la unidad de preparación (fig. **B**, nº **1**) y gire el asa hacia la derecha hasta el tope (aprox. 75°).
- Extraiga la unidad de preparación tirando del asa hasta sacarla del aparato.
- No altere el estado de la unidad de preparación (no desplace ni gire los componentes de la unidad de preparación).
- Lave la unidad de preparación completamente montada bajo el agua corriente, enjuagándola por todos los lados. Procure, en particular, que la superficie representada en la fig. **D** esté libre de restos de café.



Precaución:

No lave jamás la unidad de preparación en el lavavajillas.

- Deje secar la unidad de preparación.
- Si fuera necesario, elimine los restos de café de las superficies en el interior del aparato sobre el que se coloca la unidad de preparación.
- Vuelva a colocar la unidad de preparación en el aparato y gire el asa de la unidad de preparación en el sentido contrario al de las agujas del reloj hasta el tope para bloquear la unidad de preparación.
- Coloque los cuatro dispositivos de bloqueo de la cubierta en la parte trasera del aparato y gire la cubierta a la izquierda hasta que quede enclavada.

12.3 Programa de limpieza integrado

El programa de limpieza integrado elimina los posos y restos de aceite del café que no pueden eliminarse a mano. Dura unos 15 minutos en total. Durante el proceso completo el símbolo de limpieza parpadea .





Condición: El aparato está apagado (véase "Conexión y desconexión" en página 176).



Precaución:

- Ejecute el programa de limpieza integrado cada 2 meses o después de 200 tazas preparadas, aunque como muy tarde cuando el símbolo de limpieza  se ilumine en el campo de indicación.
- Utilice exclusivamente las pastillas de limpieza de Melitta® para máquinas automáticas de café. Estas pastillas de limpieza se ajustan exactamente a la Melitta® CAFFEO® SOLO®&milk. Si utiliza cualquier otro limpiador pueden producirse daños en el aparato.

Ejecute el programa de limpieza integrado de acuerdo con los siguientes pasos:

- 1 Abra la tapa del depósito de agua (fig. **A**, nº **7**) tirando de ella hacia arriba y extraiga el depósito de agua del aparato. Llene el depósito con agua fresca del grifo hasta la marca MAX y vuelva a insertarlo en el aparato.
- 2 Pulse al mismo tiempo el botón de suministro del café  y el botón ON/OFF  durante más de 2 segundos.
 - El símbolo de la limpieza  parpadea.
 - El símbolo de la bandeja de goteo  parpadea.
- 3 Vacíe la bandeja de goteo y el recipiente de posos de café.
- 4 Vuelva a insertar la bandeja de goteo **sin** el recipiente de posos de café y coloque el recipiente de posos de café bajo la salida.



Fase 1

Durante la fase 1, se muestra en la pantalla un símbolo de grano de café .

→ Primero se ejecutan dos ciclos de lavado automáticos.

A continuación, se ilumina el símbolo de standby .

- 5 Tome el compartimento derecho del aparato (fig. **A**, nº **13**) y tire de la cubierta hacia la derecha.
- 6 Mantenga pulsado el botón rojo del asa de la unidad de preparación (fig. **B**, nº **1**) y gire el asa hacia la derecha hasta el tope (aprox. 75°).
- 7 Extraiga la unidad de preparación tirando del asa hasta sacarla del aparato.

→ El símbolo de standby  y el símbolo de limpieza  parpadean de forma alternante mientras la unidad de preparación está retirada.

Precaución:

Peligro de daños en la unidad de preparación



- Solo podrá retirar la unidad de preparación durante el programa de limpieza integrado en el momento aquí indicado.

- 8 No altere el estado de la unidad de preparación (no desplace ni gire los componentes de la unidad de preparación).
- 9 Lave la unidad de preparación completamente montada bajo el agua corriente, enjuagándola por todos los lados.
- 10 Deje secar la unidad de preparación.
- 11 Inserte la pastilla de limpieza en la unidad de preparación (fig. **C**).
- 12 Vuelva a colocar la unidad de preparación en el aparato y gire el asa de la unidad de preparación en el sentido contrario al de las agujas del reloj hasta el tope para bloquear la unidad de preparación.
→ La fase 1 ha concluido.

Fase 2

Durante la fase 3 se muestran en la pantalla dos símbolos de grano de café



→ El símbolo de limpieza  sigue parpadeando y el símbolo de standby  se apaga. El símbolo del depósito de agua  se ilumina.

13 Coloque los cuatro dispositivos de bloqueo de la cubierta en la parte trasera del aparato y gire la cubierta a la izquierda hasta que quede enclavada.

14 Abra la tapa del depósito de agua (fig. A, nº 7) tirando de ella hacia arriba y extraiga el depósito de agua del aparato. Llene el depósito con agua fresca del grifo hasta la marca MAX y vuelva a insertarlo en el aparato.

15 Pulse el botón de suministro de vapor  para reanudar el programa de limpieza.

→ Se reanuda el programa de limpieza integrado. Este proceso dura aproximadamente 5 minutos. El agua fluye de la salida así como del interior del aparato a la bandeja de goteo. A continuación se ilumina el símbolo de la bandeja de goteo .

→ La fase 2 ha concluido.

Fase 3

Durante la fase 3 se muestran en la pantalla tres símbolos de grano de café



16 Vacíe la bandeja de goteo y el recipiente de posos de café.

17 Vuelva a insertar la bandeja de goteo **sin** el recipiente de posos de café y coloque el recipiente de posos de café bajo la salida.

→ La fase 3 ha concluido.

Fase 4

Durante la fase 4 se muestran en la pantalla tres símbolos de grano de café



. El grano de café mediano parpadea.

- Se reanuda el programa de limpieza integrado. Este proceso dura aproximadamente 5 minutos. El agua fluye de la salida así como del interior del aparato a la bandeja de goteo. A continuación se ilumina el símbolo de la bandeja de goteo .

18 Vacíe la bandeja de goteo y el recipiente de posos de café y vuélvalos a colocar.

- El botón de standby  se ilumina después de una fase de calentamiento corta.
El aparato está en standby, listo para el funcionamiento.

12.4 Programa de descalcificación integrado

El programa de eliminación de cal integrado elimina los restos de cal del interior del aparato. Dura unos 30 minutos en total. Durante el proceso completo el símbolo de descalcificación parpadea .

Condición: El aparato está apagado (véase "Conexión y desconexión" en página 176).

Precaución:





- Ejecute el programa de descalcificación integrado cada 3 meses o si el símbolo de descalcificación  se ilumina en el campo de indicación.
- Utilice únicamente el descalcificador para máquinas de espresso Melitta® ANTI CALC. Estos productos descalcificadores se ajustan exactamente a la Melitta® CAFFEO® SOLO®&milk.
- Nunca utilice vinagre ni ningún otro descalcificador.

Indicación

Tenga presente que:

Para evitar la salpicadura de líquidos durante el proceso de descalcificación desde la boquilla de vapor, recomendamos utilizar el tubo flexible incluido. Para ello, inserte unos 0,5-1 cm de tubo a través de la boquilla de vapor, tal y como se muestra en la fig. J y coloque el depósito de recogida de posos de café a la derecha de la máquina para evitar que el tubo flexible se retuerza. Ahora puede realizar la eliminación de cal sin salpicaduras.

Ejecute el programa descalcificador integrado de acuerdo con los siguientes pasos:

- 1 Extraiga, si procede, antes de eliminar la cal, el filtro de agua Melitta® Claris® del depósito de agua (véase pág. 177).
- 2 Pulse al mismo tiempo el botón de suministro de vapor  y el botón ON/OFF  durante más de 2 segundos.
 - El símbolo de la descalcificación  parpadea.
El símbolo de la bandeja de goteo  parpadea.

Fase 1

Durante la fase 1, se muestra en la pantalla un símbolo de grano de café .

- 3 Vacíe la bandeja de goteo y luego vuelva a colocarla **sin** depósito de recogida de posos de café y coloque este depósito bajo el tubo de vapor.

→ El símbolo del depósito de agua  se ilumina.



- 4 Abra la tapa del depósito de agua (fig. **A**, nº **7**) tirando de ella hacia arriba y extraiga el depósito de agua del aparato y vacíelo completamente.
- 5 Utilice el descalcificador en el depósito de agua (p.ej. Melitta® ANTI CALC para máquinas de espresso) conforme a las instrucciones que figura en el envase.



Advertencia:

Peligro de irritaciones en la piel debido al descalcificador.







Tenga presentes las instrucciones de seguridad y las cantidades que figuran en el embalaje del descalcificador.

- 6 Vuelva a colocar el depósito de agua.
- 7 Pulse el botón de suministro de vapor  para iniciar el programa de eliminación de cal integrado.
 - Se inicia el programa de descalcificación integrado. El agua fluye en el interior del aparato en varios intervalos hasta la bandeja de goteo. Este proceso dura aproximadamente 15 minutos. A continuación se ilumina el símbolo de la válvula .
 - La fase 1 ha concluido.

Fase 2

Durante la fase 3 se muestran en la pantalla dos símbolos de grano de café





- 8 Procure que el depósito de recogida de posos de café quede colocado bajo el tubo de vapor.
- 9 Gire el interruptor de la válvula (fig. **A**, nº **11**) en el sentido de las agujas del reloj hasta el tope para abrir la válvula.
 - El agua fluye en varios intervalos desde el tubo de vapor hasta el depósito de recogida de posos de café. El símbolo de la válvula parpadea . Este proceso dura aproximadamente 10 minutos. A continuación se ilumina el símbolo de la bandeja de goteo .
- 10 Deje la válvula abierta.
- 11 Vacíe el depósito de recogida de posos de café y la bandeja de goteo y luego vuelva a colocar la bandeja de goteo. Vuelva a colocar el depósito de recogida de posos de café bajo el tubo de vapor.
 - El símbolo del depósito de agua  se ilumina.
- 12 Enjuague el depósito de agua a fondo, rellénelo hasta la marca MÁX. con agua fresca del grifo y vuelva a colocarlo en su sitio.
- 13 Pulse el botón de suministro de vapor  para reanudar el programa de eliminación de cal.
 - El agua sale a través del tubo de vapor cayendo en el recipiente de recogida de posos de café. El símbolo de la válvula parpadea . A continuación se ilumina el símbolo de la válvula .
 - La fase 2 ha concluido.

Fase 3

Durante la fase 3 se muestran en la pantalla tres símbolos de grano de café



- 14 Gire el interruptor de válvula en el sentido contrario al de las agujas del reloj hasta el tope para cerrar la válvula.
 - El agua fluye en el interior del aparato hasta la bandeja de goteo.
A continuación se ilumina el símbolo de la bandeja de goteo .
- 15 Vacíe la bandeja de goteo y el recipiente de posos de café y vuélvalos a colocar.
 - El botón de standby  se ilumina después de una fase de calentamiento corta.
El aparato está en standby, listo para el funcionamiento.
- 16 Vuelva a colocar el filtro de agua Melitta® Claris® en el depósito de agua.







13 Transporte y eliminación

13.1 Preparación para el transporte, protección anticongelación y medidas durante períodos prolongados de inactividad

Eliminar el vapor del aparato

Recomendamos que lleve a cabo un proceso de purga del vapor del aparato, cuando se tenga previsto no utilizarlo durante un largo periodo de tiempo y antes de un transporte. De este modo, el aparato quedará protegido frente a daños ocasionados por la escarcha.

Condición: El aparato está en standby (véase "Conexión y desconexión" en página 176).

- Extraiga el filtro de agua Melitta® Claris® del depósito de agua.
- Pulse al mismo tiempo el botón de suministro del café   y el botón ON/OFF  durante más de 2 segundos.
 - El símbolo de standby  parpadea durante una breve fase de calentamiento. A continuación se ilumina el símbolo del depósito de agua .
- Abra la tapa del depósito de agua (fig. A, nº 7) tirando de ella hacia arriba y extraiga el depósito de agua del aparato.
 - El símbolo de la válvula  se ilumina.
- Coloque un recipiente bajo el tubo de vapor.
- Gire el interruptor de válvula en el sentido de las agujas del reloj hasta el tope para cerrar la válvula.
 - El agua sale del tubo de vapor hasta el recipiente y, además, sale vapor. El símbolo de la válvula  parpadea.



Advertencia:

Peligro de escaldamiento por vapor caliente

Evite escaldarse al entrar en contacto con el vapor caliente que sale durante el suministro de vapor a través del tubo de vapor.

- En cuanto deje de salir vapor, gire el interruptor de válvula en el sentido contrario al de las agujas del reloj hasta el tope para cerrar la válvula.
→ El vapor habrá sido expulsado de la máquina.



Indicación

El filtro de agua Melitta® Claris® no debería permanecer seco durante un periodo de tiempo largo. Por este motivo, le recomendamos que guarde el filtro de agua Melitta® Claris® si no tiene previsto utilizar el aparato en un vaso de agua en el frigorífico

Transporte

- Purgue el vapor del aparato (véase página 201).
- Vacíe y limpie la bandeja de goteo y el recipiente de posos de café.
- Vacíe el depósito de agua y el depósito de granos de café. Aspire los granos situados más al fondo, si fuera preciso, con un aspirador.
- Limpie la unidad de preparación (véase página 192).
- Transporte el aparato, a ser posible, en el embalaje original incluyendo la espuma dura para evitar daños durante el transporte.







Precaución:







No debe transportar ni guardar el aparato en medios de transporte o en habitaciones a bajas temperaturas, ya que el agua residual puede congelarse o condensarse y provocar daños en el aparato.

Eliminación

- Elimine el aparato de forma respetuosa con el medio ambiente utilizando los sistemas de recogida adecuados.

14 Subsanan averías

Avería	Causa	Medida
El café cae solo en forma de gotas.	Nivel de molido demasiado fino.	Ajustar el nivel de molido a un nivel más grueso. Limpie la unidad de preparación. Si fuera necesario, ejecute el programa de descalcificación integrado Si fuera necesario, ejecute el programa de limpieza integrado
El café no fluye.	El depósito de agua no está lleno o no está correctamente insertado.	Llenar el depósito de agua y procurar que quede bien colocado. Si fuera necesario, abra la válvula hasta que el agua salga del aparato y vuelva a cerrar la válvula.
	Unidad de preparación atascada.	Limpie la unidad de preparación.
El mecanismo de molido no muele los granos de café.	Los granos no caen en el mecanismo de molido (los granos están demasiado aceitosos).	Golpear ligeramente el depósito de granos de café.
	Hay un cuerpo extraño en el mecanismo de molido	Ponerse en contacto con el servicio técnico.
El mecanismo de molido emite un alto nivel de ruido	Hay un cuerpo extraño en el mecanismo de molido	Ponerse en contacto con el servicio técnico.
Los símbolos de los  granos de café parpadean, aunque el recipiente de granos de café esté lleno.	no hay suficientes granos de café molidos en la cámara de preparado	Pulse el botón de suministro de café   o de intensidad de café  .

Avería	Causa	Medida
El símbolo de la válvula  se ilumina fuera de la fila.	Hay aire en el interior de los tubos internos del aparato.	Si fuera necesario, abra la válvula hasta que el agua salga del aparato y vuelva a cerrar la válvula. Limpie la unidad de preparación.
Al hacer espuma con la leche se forma una cantidad de espuma insuficiente	La boquilla del tubo de vapor está mal colocada	Ajustar la boquilla a la posición correcta
	La boquilla del tubo de vapor está sucia	Limpie la boquilla.
La unidad de preparación no se puede colocar después de haberla sacado.	La unidad de preparación no está correctamente bloqueada.	Comprobar, si el asa para el correcto bloqueo de la unidad de preparación está correctamente encajada.
	El accionamiento no se halla en la posición correcta.	Apague y vuelva a encender el aparato y, luego, pulse la tecla de suministro de café y de dispensado de vapor    durante más de 2 segundos. El accionamiento se desplaza a su posición. A continuación, vuelva a colocar la unidad de preparación y asegúrese de que el bloqueo es correcto.
El símbolo de limpieza  y el símbolo de disponibilidad para el uso  parpadean alternativamente.	La unidad de preparación falta o no está colocada correctamente	Coloque la unidad de preparación correctamente
	Sobrecarga de la cámara de preparación.	Apague la máquina pulsando el interruptor de encendido/apagado  (si fuera preciso, repita la operación varias veces) hasta que se muestre el modo standby

Avería	Causa	Medida
<p>todos los botones de operación parpadean de forma continua</p>	<p>Fallo de sistema</p>	<p>Apagar el interruptor de encendido/apagado  del aparato y volver a encenderlo. Si esto no soluciona el fallo, envíe el aparato al servicio técnico.</p>

Si tiene alguna duda, póngase en contacto con nuestro servicio técnico en el teléfono +34 91 662 27 67.

Gentile cliente!

Complimenti per aver acquistato il Suo Melitta® CAFFEO® SOLO®&milk.

Siamo lieti di poterLe dare il benvenuto come amante del caffè e buongustaio/a di Melitta® CAFFEO® SOLO®&milk.

Grazie al Suo nuovo prodotto di qualità Melitta® CAFFEO® SOLO®&milk potrà godersi tante e particolari pause caffè. Si goda con tutti i sensi il caffè o l'Espresso che preferisce e si lasci viziare.

Affinché il Suo Melitta® CAFFEO® SOLO®&milk riservi per lungo tempo a Lei e ai Suoi ospiti grandi soddisfazioni, La preghiamo di leggere e conservare scrupolosamente queste istruzioni per l'uso.

Se ha bisogno di ulteriori informazioni o ha delle domande in merito al prodotto, La preghiamo di rivolgersi direttamente a noi* oppure visiti il nostro sito Internet all'indirizzo www.melitta.ch.

Le auguriamo quindi tanta gioia con la Sua nuova macchina per caffè superautomatica.

Il Suo team Melitta® CAFFEO®

* Svizzera: 062 388 98 49

Sommario

1	Indicazioni relative a queste istruzioni per l'uso.....	210
1.1	Simboli che ricorrono nel testo di queste istruzioni per l'uso.....	210
1.2	Usò conforme.....	211
1.3	Usò non conforme.....	211
2	Avvertenze di sicurezza generali.....	212
3	Descrizione dell'apparecchio.....	214
3.1	Legenda della figura A.....	214
3.2	Display.....	215
4	Messa in funzione.....	216
4.1	Posizionamento.....	216
4.2	Collegamento.....	217
4.3	Riempimento del serbatoio chicchi.....	217
4.4	Riempimento del serbatoio dell'acqua.....	218
4.5	Prima messa in funzione.....	218
4.6	Regolazione della quantità d'erogazione.....	219
4.7	Regolazione dell'intensità caffè.....	219
5	Accensione e spegnimento.....	220
5.1	Accensione dell'apparecchio.....	220
5.2	Spegnimento dell'apparecchio.....	220
6	Inserimento del filtro acqua Melitta® Claris®.....	221
7	Preparazione di Espresso o Café Crème.....	223
8	Preparazione di schiuma di latte.....	224
9	Riscaldamento del latte.....	225
10	Erogazione dell'acqua calda.....	227

11	Impostazioni di funzione	228
11.1	Durezza dell'acqua	228
11.2	Modalità risparmio energia	229
11.3	Funzione di autospegnimento	231
11.4	Temperatura di ebollizione	232
11.5	Ripristino delle impostazioni di fabbrica	233
11.6	Grado di macinazione	234
12	Cura e manutenzione.....	235
12.1	Pulizia generale.....	235
12.2	Pulizia dell'unità bollitore.....	236
12.3	Programma di pulizia.....	237
12.4	Programma di decalcificazione	241
13	Trasporto e smaltimento	244
13.1	Preparazione per il trasporto, protezione antigelo e provvedimenti da adottare in caso di non utilizzo per un lungo periodo di tempo	244
14	Eliminazione dei guasti	246

1 Indicazioni relative a queste istruzioni per l'uso

Per orientarsi meglio consigliamo di aprire le pagine pieghevoli all'inizio e alla fine di queste istruzioni per l'uso.

1.1 Simboli che ricorrono nel testo di queste istruzioni per l'uso

I simboli di queste istruzioni per l'uso indicano particolari pericoli correlati all'utilizzo del Suo Melitta® CAFFEO® SOLO®&milk o Le forniscono utili informazioni.



Avvertenza!

I testi che presentano questo simbolo contengono informazioni sulla sicurezza personale e sui possibili pericoli di incidenti e lesioni.



Prudenza!

I testi accompagnati da questo simbolo contengono informazioni per evitare malfunzionamenti e indicano i possibili rischi di danni materiali.



Nota

I testi con questo simbolo contengono utili informazioni supplementari per l'utilizzo del Suo Melitta® CAFFEO® SOLO®&milk.

1.2 Uso conforme

Melitta® CAFFEO® SOLO®& milk è adatto esclusivamente alla preparazione di caffè e specialità a base di caffè, al riscaldamento di acqua e latte e alla produzione di schiuma di latte all'esterno dell'apparecchio.

L'uso conforme comprende che:

- Lei legga attentamente, comprenda e osservi le istruzioni per l'uso.
- Lei si attenga in particolare alle avvertenze di sicurezza.
- Lei impieghi Melitta® CAFFEO® SOLO®& milk nell'ambito delle condizioni di funzionamento descritte in queste istruzioni per l'uso.

1.3 Uso non conforme

Come uso non conforme si intende l'impiego di Melitta® CAFFEO® SOLO®& milk in modo diverso da come descritto nelle presenti istruzioni per l'uso.



Avvertenza!

A causa di un uso non conforme può ferirsi o scottarsi con l'acqua molto calda o il vapore.



Nota

Il produttore non risponde per danni da ricondursi a un uso non conforme.

2 Avvertenze di sicurezza generali

La preghiamo di leggere con attenzione le seguenti avvertenze. Se non le rispetta, può venire compromessa la Sua stessa sicurezza e quella dell'apparecchio.



Avvertenza!

- Conservi tra l'altro i seguenti oggetti fuori dalla portata dei bambini: materiale d'imballaggio, piccoli componenti.
- Tutte le persone che impiegano l'apparecchio devono prima aver preso confidenza con l'utilizzo ed essere istruite sui possibili pericoli.
- Non lasci mai utilizzare l'apparecchio a dei bambini o non li lasci giocare nelle sue vicinanze senza supervisione.
- L'apparecchio non è destinato ad essere utilizzato da persone (compresi i bambini) con limitate capacità fisiche, sensorie o mentali oppure con insufficiente esperienza e/o conoscenza, a meno che non vengano controllati da una persona responsabile per la loro sicurezza e da questa abbiano ricevuto istruzioni sul come debba essere utilizzato l'apparecchio.
- Utilizzi l'apparecchio solo se si trova in condizioni perfette.
- Non tenti mai di riparare da solo/a l'apparecchio. Per le eventuali riparazioni si rivolga esclusivamente all'assistenza telefonica Melitta®.
- Non effettui modifiche all'apparecchio, ai suoi componenti e agli accessori forniti in dotazione.
- Non immerga mai l'apparecchio in acqua.
- Non tocchi mai l'apparecchio con mani o piedi bagnati o umidi.
- Non tocchi mai le superfici molto calde dell'apparecchio.
- Non inserisca mai le mani all'interno dell'apparecchio durante il funzionamento.
- Non apra mai, durante il funzionamento, il coperchio destro, a meno che non venga richiesto espressamente nelle presenti istruzioni per l'uso.
- Rispetti anche le avvertenze di sicurezza riportate nella pagina successiva.







Avvertenza!









- L'apparecchio è destinato ad essere utilizzato in ambito domestico e per applicazioni simili, quali p. es.: nella cucina per i collaboratori in negozi, uffici e altri ambiti commerciali; in immobili agricoli; dai clienti in hotel, motel e altre strutture abitative; nei bed & breakfast.
 - Osservi anche le avvertenze di sicurezza riportate negli altri capitoli di queste istruzioni per l'uso.
-

3 Descrizione dell'apparecchio

3.1 Legenda della figura A

Numero in figura	Spiegazione
1	Vaschetta raccogli goccia con lamiera tazze e serbatoio fondi (interno) e galleggiante (indicazione vaschetta raccogli goccia piena)
2	Erogatore regolabile in altezza
3	Tasto ON/OFF 
4	Regolatore della quantità di caffè
5	Tasto di comando per l'erogazione di caffè  
6	Tasto di comando per l'intensità caffè 
7	Serbatoio dell'acqua
8	Serbatoio chicchi
9	Tasto di comando per l'erogazione del vapore 
10	Display
11	Valvola per l'erogazione del vapore e dell'acqua calda
12	Tubo del vapore
13	Coperchio destro (rimovibile, dietro regolazione del grado di macinazione, unità bollitore e targhetta identificativa)

3.2 Display

Simbolo	Significato	Reset	Spiegazione/Richiesta
	Pronto all'uso	Lampeggia	L'apparecchio si riscalda o è in corso l'erogazione di caffè
		Si illumina	L'apparecchio è pronto all'uso
	Filtro acqua Melitta® Claris®	Si illumina	Sostituire il filtro acqua Melitta® Claris®
		Lampeggia	È in corso la sostituzione del filtro.
	Serbatoio dell'acqua	Si illumina	Riempimento del serbatoio dell'acqua
		Lampeggia	Inserire il serbatoio dell'acqua
	Vaschetta raccogliacqua e serbatoio fondi	Si illumina	Svuotare la vaschetta raccogliacqua e il serbatoio fondi
		Lampeggia	Inserire vaschetta raccogliacqua e serbatoio fondi
	Intensità caffè	Si illumina	1 chicco: leggera 2 chicchi: normale 3 chicchi: forte
		Lampeggia	Riempire il serbatoio chicchi; il lampeggio termina dopo la successiva erogazione di caffè
	Pulizia	Si illumina	Pulire l'apparecchio
		Lampeggia	Programma di pulizia in corso.
	Decalcificazione	Si illumina	Decalcificare l'apparecchio
		Lampeggia	Programma di decalcificazione integrato in corso.
	Valvola per l'erogazione del vapore e dell'acqua calda	Si illumina	Vapore pronto all'uso
		Lampeggia	Erogazione del vapore o dell'acqua calda in corso.



Nota

Quando tutti i simboli sul display si illuminano debolmente, l'apparecchio si trova in modalità risparmio energia

4 Messa in funzione

Per la prima messa in funzione eseguire le operazioni di seguito descritte.

Quando sono state effettuate queste operazioni, l'apparecchio è pronto all'uso. È quindi possibile preparare il caffè.

Consigliamo di buttare via le prime due tazze di caffè dopo la prima messa in funzione.

4.1 Posizionamento

- Appoggiare l'apparecchio su di una superficie stabile, piana e asciutta. Mantenere una distanza laterale di circa 10 cm dalla parete e da altri oggetti.
- Melitta® CAFFEO® SOLO®&milk presenta due ruote sul bordo apparecchio posteriore. In questo modo è possibile spostare comodamente l'apparecchio in avanti sollevandolo leggermente.



Prudenza!

- Non appoggiare mai l'apparecchio su superfici molto calde o in ambienti umidi.
 - Non trasportare o depositare l'apparecchio in mezzi di trasporto o locali a bassa temperatura, poiché l'acqua rimanente potrebbe congelare e possono derivarne danni all'apparecchio. Osservare le note di cui a pagina 244.
-
- Il serbatoio fondi si trova già nella vaschetta raccogliacqua. Fare attenzione che la vaschetta raccogliacqua sia inserita nell'apparecchio fino alla battuta.



Indicazioni

- Conservare il materiale d'imballaggio, compresa la schiuma solida, per i trasporti ed eventuali spedizioni di rinvio, per evitare danni a causa di trasporto.
- È del tutto normale che prima della prima messa in funzione si trovino tracce di caffè e acqua nell'apparecchio. Ciò è dovuto al fatto che in fabbrica è stato verificato il suo perfetto funzionamento.

4.2 Collegamento

- Inserire il cavo di rete in una presa adatta.



Avvertenza!

Pericolo di incendio e di folgorazione elettrica a causa di una tensione di rete errata, collegamenti e cavo di rete errati o danneggiati

- Assicurarsi che la tensione di rete corrisponda alla tensione di rete riportata sulla targhetta identificativa dell'apparecchio. La targhetta identificativa si trova sul lato destro dell'apparecchio dietro il coperchio (Fig. A, N. 13).
- Assicurarsi che la presa soddisfi le norme in vigore in materia di sicurezza elettrica. Nei casi dubbi rivolgersi a un elettricista specializzato.
- Non utilizzare mai cavi di rete danneggiati (isolamento danneggiato, fili scoperti).
- Fare sostituire i cavi di rete danneggiati esclusivamente dal produttore nel periodo di garanzia e in seguito esclusivamente da personale specializzato qualificato.

4.3 Riempimento del serbatoio chicchi

- Rimuovere il coperchio del serbatoio chicchi e riempirlo con chicchi di caffè freschi.



Prudenza!

- Riempire il serbatoio chicchi esclusivamente con chicchi di caffè.
 - Non riempirlo mai con chicchi di caffè macinati, liofilizzati o caramellizzati.
- Riporre il coperchio sul serbatoio.

4.4 Riempimento del serbatoio dell'acqua

- Sollevare il coperchio del serbatoio dell'acqua (Fig. **A**, N. **7**) e rimuovere il serbatoio dall'alto dall'apparecchio.
- Riempire il serbatoio dell'acqua fino alla demarcazione max. con acqua fredda di condotta e reinserirlo.



Nota





Se il serbatoio dell'acqua si svuota durante un processo (p.es. durante l'erogazione di caffè), si illumina il simbolo associato al serbatoio dell'acqua. Il processo in corso viene terminato e il serbatoio dell'acqua deve essere riempito prima di avviare un nuovo processo.

4.5 Prima messa in funzione



Prudenza!

L'apparecchio deve essere sfiatato esclusivamente **senza** il filtro dell'acqua Melitta® Claris® e con il serbatoio dell'acqua pieno.



- Inserire il filtro dell'acqua Melitta® Claris® nel serbatoio dell'acqua solo dopo la prima messa in funzione.
 - Riempire il serbatoio dell'acqua **prima** dell'accensione fino alla demarcazione max. con acqua di condotta pulita.
-
- Premere il tasto ON/OFF  per accendere l'apparecchio.
 - Nel display compare poi il simbolo per la valvola . L'apparecchio deve essere sfiatato tramite il tubo del vapore in modo che nei canali dell'acqua non sia più presente aria.
 - Porre un recipiente piuttosto grande sotto il tubo del vapore.
 - Ruotare la manopola della valvola (Fig. **A**, N. **11**) in senso orario fino alla battuta per aprire la valvola.
 - Il simbolo della valvola  lampeggia. L'acqua fluisce nel recipiente sotto il tubo del vapore.
 - Non appena l'acqua smette di fuoriuscire e il simbolo della valvola  si illumina, ruotare l'interruttore valvola in senso antiorario fino alla battuta, per chiudere la valvola.
 - L'apparecchio è pronto all'uso.



4.6 Regolazione della quantità d'erogazione

- Ruotare il regolatore della quantità di caffè (Fig. A, N. 4), per regolare in modo continuo la quantità d'erogazione (regolatore verso sinistra: meno caffè; regolatore verso destra: più caffè).

Quantità d'erogazione	Regolatore completamente a sinistra	Regolatore al centro	Regolatore completamente a destra
Per l'erogazione di una tazza	30 ml	125 ml	220 ml
Per l'erogazione di due tazze	2 x 30 ml	2 x 125 ml	2 x 220 ml

4.7 Regolazione dell'intensità caffè

- Premere più volte il tasto di comando per l'intensità caffè  per scegliere tra tre possibili gradi di intensità.
→ La selezione effettuata viene visualizzata sul display tramite i simboli dei chicchi .

Reset	Intensità caffè
	Leggero
	Normale (impostazione di fabbrica)
	Forte

- L'aroma del caffè può essere modificato anche tramite la regolazione del grado di macinazione. A questo proposito tenere presente pagina 234.



5 Accensione e spegnimento

5.1 Accensione dell'apparecchio





Nota

Ad ogni accensione l'apparecchio effettua un risciacquo automatico.

- Mettere un recipiente sotto l'erogatore.
- Premere il tasto ON/OFF  per accendere l'apparecchio.
 - Il simbolo Pronto  lampeggia. L'apparecchio si riscalda. L'apparecchio effettua un risciacquo automatico che comporta la fuoriuscita di acqua calda dall'erogatore. Quindi si illumina il simbolo Pronto . L'apparecchio è pronto all'uso.







5.2 Spegnimento dell'apparecchio





- Mettere un recipiente sotto l'erogatore.
- Premere il tasto ON/OFF  per spegnere l'apparecchio.
 - L'apparecchio effettua un risciacquo automatico del tubo del caffè se prima è stato erogato caffè. La camera bollitore passa in stato di riposo. Il simbolo Pronto  si spegne.

6 Inserimento del filtro acqua Melitta® Claris®

Insieme all'apparecchio viene fornito in dotazione un filtro dell'acqua Melitta® Claris® per filtrare il calcare e altre sostanze nocive. Inserirlo nell'apparecchio **solo dopo la prima messa in funzione**. Se si utilizza il filtro, l'apparecchio deve essere sottoposto a decalcificazione più raramente e la durezza dell'acqua viene impostata automaticamente sul grado di durezza 1 (a questo riguardo tenere presente pagina 228). La protezione sicura contro la calcificazione prolunga la vita utile dell'apparecchio. Il filtro dell'acqua andrebbe sostituito regolarmente (ogni 2 mesi), al più tardi comunque quando sul display viene visualizzato il simbolo del filtro dell'acqua .

Premessa: L'apparecchio è spento (vedere „Accensione e spegnimento“ a pagina 220).

- Premere contemporaneamente il tasto di comando per l'intensità caffè  e il tasto ON/OFF  più a lungo di 2 secondi.
 - Il simbolo del filtro dell'acqua  lampeggia durante tutto il processo di sostituzione. Il simbolo della vaschetta raccogliacqua  si illumina.
- Svuotare la vaschetta raccogliacqua e reinserirla.
 - Il simbolo del serbatoio dell'acqua  si illumina.
- Mettere il filtro dell'acqua per alcuni minuti in un bicchiere con acqua fredda di condotta, **prima** di inserirlo.
- Sollevare il coperchio del serbatoio dell'acqua (Fig. A, N. 7) e rimuovere il serbatoio dall'alto dall'apparecchio.
- Svuotare il serbatoio dell'acqua.
- Avvitare con cautela il filtro dell'acqua Melitta® Claris® sul filetto che si trova sul fondo del serbatoio dell'acqua.
- Riempire il serbatoio dell'acqua fino alla demarcazione max. con acqua fredda di condotta e reinserirlo.
 - Il simbolo della valvola  si illumina.
- Mettere un recipiente abbastanza grande (p. es. il serbatoio fondi) sotto il tubo vapore.

- Ruotare la manopola della valvola (Fig. **A**, N. **11**) in senso orario fino alla battuta per aprire la valvola.
- Il simbolo della valvola  lampeggia. L'acqua fluisce nel recipiente sotto il tubo del vapore.
- Non appena l'acqua smette di fuoriuscire e il simbolo della valvola  si illumina, ruotare l'interruttore valvola in senso antiorario fino alla battuta, per chiudere la valvola.
 - Quindi si illuminano il simbolo Pronto  e i simboli dei chicchi . L'apparecchio è pronto all'uso e la durezza dell'acqua è impostata automaticamente sul grado di durezza 1.









Indicazioni

- Il filtro dell'acqua Melitta® Claris® non deve rimanere asciutto per un periodo di tempo molto lungo. Consigliamo pertanto di conservare il filtro dell'acqua Melitta® Claris® in un bicchiere d'acqua dentro il frigorifero nel caso in cui non si utilizzi l'apparecchio per un periodo di tempo molto lungo.
- Dopo aver inserito il filtro dell'acqua Melitta® Claris®, al primo risciacquo vengono rimossi dal filtro i carboni attivi in eccesso. Ciò può comportare una leggera colorazione grigia dell'acqua di risciacquo. Quindi l'acqua è nuovamente pulita.

7 Preparazione di Espresso o Café Crème

Premessa: L'apparecchio è pronto all'uso (vedere „Accensione e spegnimento“ a pagina 220).

- Porre una o due tazze, una accanto all'altra, sotto l'erogatore.
- Premere il tasto di comando per l'intensità caffè  per impostarla.
- Ruotare il regolatore della quantità di caffè (Fig. A, N. 4), per regolare la quantità d'erogazione.
- Premere il tasto di comando per l'erogazione di caffè  **una volta**, se si desidera preparare una tazza.
- Premere il tasto di comando per l'erogazione di caffè  **due volte**, brevemente e in successione, se si desidera preparare due tazze.
 - Premendo due volte, i simboli dei chicchi lampeggiano due volte brevemente in successione durante l'erogazione per conferma.
 - La (duplice) macinazione e l'erogazione di caffè iniziano. Il simbolo Pronto  lampeggia. L'erogazione termina automaticamente quando è raggiunta la quantità d'erogazione regolata.
- Per interrompere anticipatamente l'erogazione di caffè, premere il tasto di comando per l'erogazione di caffè  . Se lo si è premuto due volte, premere il tasto almeno tre secondi dopo l'avvio dell'erogazione.





Indicazioni

- Alla prima messa in funzione la macina è operativa per un tempo leggermente più lungo del solito.
- La quantità d'erogazione può essere regolata anche durante il processo di erogazione. Per erogare meno caffè, ruotare il regolatore della quantità di caffè a sinistra sulla quantità desiderata o fino a quando l'erogazione si arresta. Per erogare più caffè, ruotare il regolatore a destra.

8 Preparazione di schiuma di latte

Premessa: L'apparecchio è pronto all'uso (vedere „Accensione e spegnimento“ a pagina 220).

- Fare attenzione che il manicotto esterno cromato del tubo del vapore sia spinto verso il basso (Fig. **K**, N. **1**).
- Premere il tasto di comando per l'erogazione del vapore .
→ Il simbolo Pronto  lampeggia. L'apparecchio si riscalda. Quindi si illumina il simbolo della valvola .
- Riempire un recipiente al massimo per un terzo con latte, poiché il suo volume aumenta notevolmente quando viene montato.
- Tenere il recipiente con il latte sotto il tubo del vapore. Fare attenzione che la punta del tubo del vapore sia immersa nel latte.

Avvertenza!

Pericolo di ustioni e ustioni da liquidi dovute al vapore e al tubo del vapore molto caldi

- Non inserire mai la mano nel vapore che viene erogato.
 - Non toccare mai il tubo del vapore durante o subito dopo il suo utilizzo.
-
- Ruotare la manopola della valvola (Fig. **A**, N. **11**) in senso orario fino alla battuta per aprire la valvola.
→ Il simbolo della valvola  lampeggia. Il vapore molto caldo, che fuoriesce dal tubo del vapore, monta il latte e contemporaneamente lo riscalda. Si ottiene una schiuma migliore muovendo il contenitore con il latte in alto e in basso mentre lo si monta.
 - Ruotare la manopola della valvola in senso antiorario fino alla battuta per chiudere la valvola e quindi terminare di schiumare il latte. Il volume del latte dovrebbe essersi quasi raddoppiato e il recipiente dovrebbe risultare caldo al tatto.
 - Dopo ogni utilizzo risciacquare subito l'ugello del vapore erogando vapore o acqua calda.

- **Lavare a fondo il tubo del vapore:** Riempire un recipiente fino a metà con acqua pulita e tenerlo sotto il tubo del vapore. Fare attenzione che la punta del tubo del vapore sia immersa nell'acqua. Aprire la valvola per circa cinque secondi e poi chiuderla.
- Dopo 30 secondi, l'apparecchio passa automaticamente dalla modalità vapore alla modalità operativa normale. Premere il tasto di comando per l'erogazione del vapore  per passare anticipatamente alla modalità operativa normale.





Indicazioni

- Consigliamo di utilizzare latte freddo con un contenuto proteico elevato. Per ottenere una buona schiuma di latte non è il contenuto di grassi bensì di proteine nel latte ad essere determinante.
- Per garantirne un funzionamento perfetto, l'ugello del vapore andrebbe risciacquato regolarmente; vedere pagina 235.

9 Riscaldamento del latte

Premessa: L'apparecchio è pronto all'uso (vedere „Accensione e spegnimento“ a pagina 220).

- Spingere il manicotto esterno cromato del tubo del vapore verso l'alto (Fig. K, N. 2).
- Tenere un recipiente con il latte sotto il tubo del vapore. Fare attenzione che la punta del tubo del vapore sia immersa nel latte.
- Premere il tasto di comando per l'erogazione del vapore .
 - Il simbolo Pronto  lampeggia. L'apparecchio si riscalda. Quindi si illumina il simbolo della valvola .



Avvertenza!

Pericolo di ustioni e ustioni da liquidi dovute al vapore e al tubo del vapore molto caldi

- Non inserire mai la mano nel vapore che viene erogato.
 - Non toccare mai il tubo del vapore durante o subito dopo il suo utilizzo.
-
- Ruotare la manopola della valvola (Fig. **A**, N. **11**) in senso orario fino alla battuta per aprire la valvola.
 - Il simbolo della valvola  lampeggia. Il vapore molto caldo, che fuoriesce dal tubo del vapore, riscalda il latte. Si ottiene un risultato migliore muovendo il contenitore con il latte in alto e in basso mentre lo si riscalda.
 - Non appena è stata raggiunta la temperatura del latte desiderata, ruotare la manopola della valvola in senso antiorario fino alla battuta per chiudere la valvola e quindi terminare il riscaldamento.
 - **Lavare a fondo il tubo del vapore:**
Riempire un recipiente fino a metà con acqua pulita e tenerlo sotto il tubo del vapore.
Fare attenzione che la punta del tubo del vapore sia immersa nell'acqua.

Aprire la valvola per circa cinque secondi e poi chiuderla.
 - Dopo 30 secondi, l'apparecchio passa automaticamente dalla modalità vapore alla modalità operativa normale. Premere il tasto di comando per l'erogazione del vapore  per passare anticipatamente alla modalità operativa normale.



Nota

Per garantirne un funzionamento perfetto, l'ugello del vapore andrebbe risciacquato regolarmente; vedere pagina 235.

10 Erogazione dell'acqua calda

Premessa: L'apparecchio è pronto all'uso (vedere „Accensione e spegnimento“ a pagina 220).

- Spingere il manicotto esterno cromato del tubo del vapore verso l'alto (Fig. K, N. 2).
- Tenere un recipiente sotto il tubo del vapore.



Avvertenza!

Pericolo di ustioni e ustioni da liquidi dovute agli spruzzi di acqua e al tubo del vapore molto caldi

Quando si eroga acqua calda direttamente dopo un'erogazione di vapore, dapprima, dal tubo del vapore fuoriesce il vapore residuo molto caldo e possono verificarsi spruzzi di acqua bollente.

- Evitare il contatto diretto della pelle con l'acqua calda e il tubo del vapore molto caldo.
-
- Ruotare la manopola della valvola (Fig. A, N. 11) in senso orario fino alla battuta per aprire la valvola.
 - Il simbolo della valvola  lampeggia. Acqua calda fuoriesce dal tubo del vapore nel recipiente.
 - Non appena è stata raggiunta la quantità di acqua desiderata, ruotare l'interruttore valvola in senso antiorario fino alla battuta per chiudere la valvola.



Nota

Un arresto automatico dell'erogazione dell'acqua avviene al raggiungimento di una quantità di acqua calda di ca. 150 ml. Se si desidera erogare una quantità di acqua superiore, ruotare nuovamente la manopola della valvola nella posizione di base e ripetere l'erogazione di acqua calda.









11 Impostazioni di funzione



11.1 Durezza dell'acqua



Utilizzare la striscia reattiva fornita in dotazione per determinare la durezza dell'acqua nella propria regione. Attenersi alle istruzioni riportate sull'imballaggio della striscia reattiva. L'impostazione di fabbrica per la durezza dell'acqua è 4. Se è stato inserito il filtro dell'acqua Melitta® Claris®, la durezza dell'acqua è impostata automaticamente sulla durezza acqua 1 (vedere pagina 221)

Premessa: L'apparecchio è pronto all'uso (vedere „Accensione e spegnimento“ a pagina 220).

Per preservare la qualità dell'apparecchio impostare la durezza dell'acqua come di seguito illustrato:

- Premere contemporaneamente il tasto di comando per l'erogazione di caffè   e il tasto di comando per l'intensità dell'aroma  più a lungo di 2 secondi.
→ Il simbolo Pronto  lampeggia rapidamente.
- Premere una volta il tasto di comando per l'erogazione di caffè   per richiamare il menu di impostazione della durezza dell'acqua.
→ Il simbolo del filtro dell'acqua  si illumina.
- Premere più volte il tasto di comando per l'intensità caffè  per scegliere tra i quattro possibili gradi di durezza dell'acqua.
→ La durezza dell'acqua selezionata in base alla tabella viene visualizzata sul display tramite i simboli dei chicchi .

Grado di durezza dell'acqua	Proprietà	°dH	°f
1: 	Dolce	0-7,2°dH	0-13°f
2: 	Medio	7,2-14 °dH	13-25°f
3: 	Dura	14-21,2°dH	25-38°f
4:  lampeggiante	Molto dura (impostazione di fabbrica)	>21,2°dH	>38 °f

- Premere il tasto ON/OFF  per confermare la durezza dell'acqua selezionata.
 - Tutti i simboli sul display lampeggiano brevemente come conferma. L'apparecchio è pronto all'uso; il simbolo Pronto  si illumina.



Nota

Se durante il processo di impostazione non viene premuto alcun tasto per 60 secondi, l'apparecchio ritorna automaticamente in modalità Pronto.





11.2 Modalità risparmio energia





Dopo l'ultima azione, l'apparecchio passa automaticamente (a seconda dell'impostazione) in modalità risparmio energia (l'apparecchio consuma molta meno energia rispetto alla modalità Pronto). Per la modalità risparmio energia è possibile impostare diversi tempi. Di fabbrica l'apparecchio è regolato su 5 minuti









Premessa: L'apparecchio è pronto all'uso (vedere „Accensione e spegnimento“ a pagina 220).

Impostare il timer come di seguito illustrato:

- Premere contemporaneamente il tasto di comando per l'erogazione di caffè   e il tasto di comando per l'intensità dell'aroma  più a lungo di 2 secondi.
 - Il simbolo Pronto  lampeggia rapidamente.

- Premere **due volte** il tasto di comando per l'erogazione di caffè   per richiamare il menu per la modalità risparmio energia.
→ Il simbolo del serbatoio dell'acqua  si illumina.
- Premere più volte il tasto di comando per l'intensità caffè  per scegliere tra i quattro possibili tempi per il timer.

Reset	Tempo
	5 minuti (impostazione di fabbrica)
	15 minuti
	30 minuti
 lampeggiante	Disattivo

- Premere il tasto ON/OFF  per confermare il tempo selezionato.
→ Tutti i simboli sul display lampeggiano brevemente come conferma.
L'apparecchio è pronto all'uso; il simbolo Pronto  si illumina.



Nota









Premendo il tasto di comando per l'intensità caffè  si "risveglia" l'apparecchio dalla modalità risparmio energia. È quindi possibile erogare direttamente il caffè.





11.3 Funzione di autospegnimento



L'apparecchio si spegne automaticamente dopo l'ultima azione (a seconda dell'impostazione). Per la funzione Auto OFF è possibile impostare diversi tempi. Di fabbrica l'apparecchio è regolato su 1 ora .

Premessa: L'apparecchio è pronto all'uso (vedere „Accensione e spegnimento“ a pagina 220).

Impostare il timer come di seguito illustrato:

- Premere contemporaneamente il tasto di comando per l'erogazione di caffè   e il tasto di comando per l'intensità dell'aroma  più a lungo di 2 secondi.
→ Il simbolo Pronto  lampeggia.
- Premere **tre volte** il tasto di comando per l'erogazione di caffè   per richiamare il menu della funzione Auto OFF.
→ Il simbolo della vaschetta raccogliacqua  si illumina.
- Premere più volte il tasto di comando per l'intensità caffè  per scegliere tra i quattro possibili tempi per il timer.

Reset	Tempo
	1 ora (impostazione di fabbrica)
	2 ore
	4 ore
 lampeggiante	8 ore







- Premere il tasto ON/OFF  per confermare il tempo selezionato.
→ Tutti i simboli sul display lampeggiano brevemente come conferma.
L'apparecchio è pronto all'uso; il simbolo Pronto  si illumina.



11.4 Temperatura di ebollizione



La regolazione di fabbrica per la temperatura di ebollizione è livello 2 (media )

Premessa: L'apparecchio è pronto all'uso (vedere „Accensione e spegnimento“ a pagina 220).

Impostare la temperatura di ebollizione in base alle proprie esigenze come di seguito illustrato:



- Premere contemporaneamente il tasto di comando per l'erogazione di caffè  e il tasto di comando per l'intensità dell'aroma  più a lungo di 2 secondi.
→ Il simbolo Pronto  lampeggia.
- Premere **quattro volte** il tasto di comando per l'erogazione di caffè  per richiamare il menu della temperatura d'ebollizione.
→ Il simbolo per la pulizia  si illumina.
- Premere più volte il tasto di comando per l'intensità caffè  per scegliere tra le tre possibili temperature di ebollizione.

Reset	Temperatura di ebollizione
	Bassa
	Media (impostazione di fabbrica)
	su



- Premere il tasto ON/OFF  per confermare la temperatura d'ebollizione selezionata.
→ Tutti i simboli sul display lampeggiano brevemente come conferma.
L'apparecchio è pronto all'uso; il simbolo Pronto  si illumina.

11.5 Ripristino delle impostazioni di fabbrica

Premessa: L'apparecchio è pronto all'uso (vedere „Accensione e spegnimento“ a pagina 220).

- Premere contemporaneamente il tasto di comando per l'erogazione del vapore  e il tasto ON/OFF  più a lungo di due secondi.
→ Tutte le impostazioni sono ripristinate a quelle di fabbrica. Come conferma il simbolo Pronto  lampeggia brevemente.

Riepilogo delle impostazioni di fabbrica:

Impostazione di funzione	Impostazione di fabbrica
Durezza dell'acqua	Durezza dell'acqua 4
Modalità risparmio energia	5 minuti 
Funzione Auto OFF	1 ora 
Temperatura di ebollizione	Media 

11.6 Grado di macinazione

Il grado di macinazione è stato regolato in modo ottimale prima della fornitura. Consigliamo pertanto di regolarlo solo dopo aver preparato circa 1000 caffè (ca. 1 anno).

È possibile impostare il grado di macinazione solo **mentre** la macina è in funzione. Impostare quindi il grado di macinazione direttamente dopo l'avvio di un'erogazione di caffè.

Se l'aroma del caffè non dovesse essere sufficientemente intenso, consigliamo di impostare un grado di macinazione più fine.

- Afferrare l'apparecchio per l'incavo sul lato destro (Fig. **A**, N. **13**) e rimuovere il coperchio verso destra.
- Avviare una normale erogazione del caffè.
- **Mentre la macina è in funzione:** Portare la leva in una delle tre posizioni (Fig. **E**).
- Inserire i quattro incastri del coperchio nella parte posteriore dell'apparecchio e ruotare il coperchio verso sinistra, fino a quando si blocca in posizione.

Posizione della leva	Grado di macinazione
sx	Fine
Centro	Medio
dx	Grosso (impostazione di fabbrica)

12 Cura e manutenzione

12.1 Pulizia generale

- Pulire l'apparecchio dall'esterno con un panno morbido e inumidito e un detergente per stoviglie in commercio.
- **Svuotare e pulire regolarmente la vaschetta raccogliacqua (Fig. A, N. 1), al più tardi quando il galleggiante sporge al di sopra della lamiera tazze.**
- Pulire regolarmente il serbatoio fondi.

Pulire il tubo del vapore

- Pulire il tubo del vapore sempre subito dopo l'utilizzo, se è stato riscaldato o montato a schiuma il latte.
- Attendere fino a quando il tubo del vapore si è raffreddato e pulirlo dall'esterno con un panno inumidito.
- Per una pulizia a fondo quotidiana, svitare il tubo del vapore (Fig. F) e smontarlo (Fig. G).
- Risciacquare tutti i componenti sotto acqua corrente o in lavastoviglie. In particolare, pulire l'ugello con un oggetto appuntito o una spazzola (Fig. H).
- Ruotare il tubo del vapore pulito in senso orario bloccandolo sul supporto.



Prudenza!

- Non utilizzare panni in microfibra, panni abrasivi, spugne o detersivi per evitare danni della superficie dell'apparecchio.
- Non lavare la vaschetta raccogliacqua in lavastoviglie, poiché altrimenti si possono verificare delle deformazioni.



Nota

Il serbatoio fondi (Fig. A, N. 1) è lavabile in lavastoviglie. Se il serbatoio fondi viene lavato spesso in lavastoviglie possono verificarsi lievi variazioni del colore.

12.2 Pulizia dell'unità bollitore

Premessa: L'apparecchio è spento (vedere „Accensione e spegnimento“ a pagina 220).



Nota

Per proteggere in modo ottimale l'apparecchio, raccomandiamo di pulire l'unità bollitore una volta a settimana sotto acqua corrente di condotta.

- Afferrare l'apparecchio per l'incavo sul lato destro (Fig. **A**, N. **13**) e rimuovere il coperchio verso destra.
- Premere e tenere premuto il pulsante rosso sul manico dell'unità bollitore (Fig. **B**, N. **1**) e ruotare il manico in senso orario fino alla battuta (circa di 75°).
- Estrarre l'unità bollitore dall'apparecchio con il manico.
- Lasciare l'unità bollitore nel suo stato (non spostare o girare i componenti dell'unità bollitore).
- Risciacquare a fondo l'intera unità bollitore da tutti i lati sotto acqua corrente. Fare attenzione in particolare che la superficie rappresentata in Fig. **D** sia priva di resti di caffè.



Prudenza!

Non lavare mai l'unità bollitore in lavastoviglie.

- Lasciare sgocciolare l'unità bollitore.
- Rimuovere eventualmente i resti di caffè dalle superfici all'interno dell'apparecchio sulle quali deve essere inserita l'unità bollitore.
- Reinscrivere l'unità bollitore nell'apparecchio e ruotare il manico dell'unità bollitore in senso antiorario fino alla battuta per bloccare l'unità bollitore.
- Inserire i quattro incastri del coperchio nella parte posteriore dell'apparecchio e ruotare il coperchio verso sinistra, fino a quando si blocca in posizione.

12.3 Programma di pulizia





Il programma di pulizia rimuove i residui e i resti di olio di caffè che non possono essere eliminati manualmente. In totale dura circa 15 minuti. Durante l'intera procedura il simbolo per la pulizia  lampeggia.

Premessa: L'apparecchio è spento (vedere „Accensione e spegnimento“ a pagina 220).

Prudenza!

- Effettuare il programma di pulizia ogni 2 mesi o dopo circa 200 tazze erogate, al più tardi comunque quando sul display si illumina il simbolo per la pulizia .
- Utilizzare esclusivamente le pastiglie detergenti di Melitta® per macchine per caffè superautomatiche. Queste pastiglie sono realizzate specificatamente per Melitta® CAFFEO® SOLO®&milk. Se si utilizzano altri detergenti, possono derivarne danni all'apparecchio.

Effettuare il programma di pulizia come di seguito illustrato:



- 1 Sollevare il coperchio del serbatoio dell'acqua (Fig. **A**, N. **7**) e rimuovere il serbatoio dall'apparecchio dall'alto. Riempire il serbatoio dell'acqua fino alla demarcazione max. con acqua fredda di condotta e reinserirlo.
- 2 Premere contemporaneamente il tasto di comando per l'erogazione di caffè   e il tasto ON/OFF  più a lungo di 2 secondi.
 - Il simbolo per la pulizia  lampeggia.
 - Il simbolo della vaschetta raccogliacqua  si illumina.
- 3 Svuotare la vaschetta raccogliacqua e il serbatoio fondi.
- 4 Reinserrire la vaschetta raccogliacqua **senza** il serbatoio fondi e mettere il serbatoio fondi sotto l'erogatore.

Fase 1

Durante la fase 1, sul display viene visualizzato un simbolo dei chicchi .

→ Prima vengono effettuati due risciacqui automatici.

Quindi si illumina il simbolo Pronto .

- 5 Afferrare l'apparecchio per l'incavo sul lato destro (Fig. **A**, N. **13**) e rimuovere il coperchio verso destra.
- 6 Premere e tenere premuto il pulsante rosso sul manico dell'unità bollitore (Fig. **B**, N. **1**) e ruotare il manico in senso orario fino alla battuta (circa di 75°).
- 7 Estrarre l'unità bollitore dall'apparecchio con il manico.
 - Il simbolo Pronto  e il simbolo per la pulizia  lampeggiano alternativamente finché l'unità bollitore è estratta.

Prudenza!



Pericolo di danneggiare l'unità bollitore



- Rimuovere l'unità bollitore durante il programma di pulizia solo nel momento qui indicato.

-
- 8 Lasciare l'unità bollitore nel suo stato (non spostare o girare i componenti dell'unità bollitore).
 - 9 Risciacquare a fondo l'intera unità bollitore da tutti i lati sotto acqua corrente.
 - 10 Lasciare sgocciolare l'unità bollitore.
 - 11 Inserire una pastiglia detergente nell'unità bollitore (Fig. **C**).
 - 12 Reinserire l'unità bollitore nell'apparecchio e ruotare il manico dell'unità bollitore in senso antiorario fino alla battuta per bloccare l'unità bollitore.
 - La fase 1 è terminata.

Fase 2

Durante la fase 2, sul display vengono visualizzati due simboli dei chicchi .

→ Il simbolo per la pulizia  continua a lampeggiare mentre il simbolo Pronto  si spegne. Il simbolo del serbatoio dell'acqua  si illumina.

- 13 Inserire i quattro incastri del coperchio nella parte posteriore dell'apparecchio e ruotare il coperchio verso sinistra, fino a quando si blocca in posizione.
- 14 Sollevare il coperchio del serbatoio dell'acqua (Fig. **A**, N. **7**) e rimuovere il serbatoio dall'apparecchio dall'alto. Riempire il serbatoio dell'acqua fino alla demarcazione max. con acqua fredda di condotta e reinserirlo.
- 15 Premere il tasto di comando per l'erogazione del vapore  per continuare il programma di pulizia integrato.
 - Il programma di pulizia viene continuato. Questo processo dura circa 5 minuti. L'acqua fluisce dall'erogatore e all'interno dell'apparecchio nella vaschetta raccogliacqua. Si illumina quindi il simbolo della vaschetta raccogliacqua .
 - La fase 2 è terminata.

Fase 3

Durante la fase 3, sul display vengono visualizzati tre simboli dei chicchi



- 16 Svuotare la vaschetta raccogliacqua e il serbatoio fondi.
- 17 Reinscrivere la vaschetta raccogliacqua **senza** il serbatoio fondi e mettere il serbatoio fondi sotto l'erogatore.
 - La fase 3 è terminata.

Fase 4

Durante la fase 4, sul display vengono visualizzati tre simboli dei chicchi



. Il chicco centrale lampeggia.

- Il programma di pulizia viene continuato. Questo processo dura circa 5 minuti. L'acqua fluisce dall'erogatore e all'interno dell'apparecchio nella vaschetta raccogli goccia. Si illumina quindi il simbolo della vaschetta raccogli goccia .

18 Svuotare la vaschetta raccogli goccia e il serbatoio fondi e reinserirli.

- Il simbolo Pronto  si illumina dopo una breve fase di riscaldamento. L'apparecchio è pronto all'uso.

12.4 Programma di decalcificazione

Il programma di decalcificazione rimuove i residui di calcare all'interno dell'apparecchio. In totale dura circa 30 minuti. Durante l'intera procedura il simbolo per la decalcificazione  lampeggia.

Premessa: L'apparecchio è spento (vedere „Accensione e spegnimento“ a pagina 220).

Prudenza!





- Effettuare il programma di decalcificazione ogni 3 mesi o quando il simbolo per la decalcificazione  si illumina sul display.
- Utilizzare esclusivamente i decalcificatori Melitta® ANTI CALC Espresso Machines. Questi prodotti per la decalcificazione sono realizzati specificatamente per Melitta® CAFFEO® SOLO®&milk.
- Non utilizzare mai aceto o altri decalcificanti.

Nota

Tenere presente quando segue:

Per evitare spruzzi di liquido durante il processo di decalcificazione dall'ugello del vapore, raccomandiamo di utilizzare il tubo in dotazione. Allo scopo tirarlo per ca. 0,5-1 cm sopra l'ugello del vapore come mostrato in Fig. J e mettere il serbatoio fondi a destra, accanto all'apparecchio, in modo da non piegare il tubo. Ora è possibile effettuare la decalcificazione senza spruzzi.

Effettuare il programma di decalcificazione come di seguito illustrato:

- 1 Se presente, rimuovere il filtro dell'acqua Melitta® Claris® dal serbatoio dell'acqua prima della decalcificazione (vedere pagina 221).
- 2 Premere contemporaneamente il tasto di comando per l'erogazione del vapore  e il tasto ON/OFF  più a lungo di 2 secondi.
 - Il simbolo per la decalcificazione  lampeggia.
 - Il simbolo della vaschetta raccogliacqua  si illumina.

Fase 1



Durante la fase 1, sul display viene visualizzato un simbolo dei chicchi .

- 3 Svuotare la vaschetta raccogli goccia, reinserirla **senza** serbatoio fondi e mettere il serbatoio fondi sotto il tubo del vapore.
→ Il simbolo del serbatoio dell'acqua  si illumina.
- 4 Sollevare il coperchio del serbatoio dell'acqua (Fig. **A**, N. **7**), rimuovere il serbatoio dall'apparecchio dall'alto e svuotarlo completamente.
- 5 Inserire il decalcificante (p. es. il decalcificatore liquido Melitta® ANTI CALC Espresso Machines) nel serbatoio acqua in base alle indicazioni riportate sull'imballaggio.

Avvertenza!

Pericolo di irritazioni della pelle dovute al decalcificatore



Rispettare le avvertenze di sicurezza e le indicazioni sulle quantità riportate sull'imballo del decalcificante.

- 6 Reinserire il serbatoio dell'acqua.
- 7 Premere il tasto di comando per l'erogazione del vapore  per avviare il programma di decalcificazione integrato.
→ Viene avviato il programma di decalcificazione. L'acqua fluisce a più riprese all'interno dell'apparecchio nella vaschetta raccogli goccia. Questo processo dura circa 15 minuti. Quindi si illumina il simbolo della valvola .
- La fase 1 è terminata.

Fase 2

Durante la fase 2, sul display vengono visualizzati due simboli dei chicchi .

- 8 Fare attenzione che il serbatoio fondi sia posizionato sotto il tubo del vapore.
- 9 Ruotare la manopola della valvola (Fig. **A**, N. **11**) in senso orario fino alla battuta per aprire la valvola.

- L'acqua fluisce a più riprese dal tubo del vapore nel contenitore raccoglifondi. A questo proposito, il simbolo della valvola  lampeggia. Questo processo dura circa 10 minuti. Si illumina quindi il simbolo della vaschetta raccogliacqua .



10 Lasciare aperta la valvola.

11 Svotare il serbatoio fondi e la vaschetta raccogliacqua e quindi reinserirla. Riposizionare il serbatoio fondi sotto il tubo del vapore.

- Il simbolo del serbatoio dell'acqua  si illumina.

12 Risciacquare a fondo il serbatoio dell'acqua, riempirlo fino alla demarcazione max. con acqua fredda di condotta e reinserirlo.

13 Premere il tasto di comando per l'erogazione del vapore  per continuare il programma di decalcificazione integrato.

- L'acqua fluisce dal tubo del vapore nel contenitore raccoglifondi. A questo proposito, il simbolo della valvola  lampeggia. Quindi si illumina il simbolo della valvola .

- La fase 2 è terminata.

Fase 3

Durante la fase 3, sul display vengono visualizzati tre simboli dei chicchi



14 Ruotare l'interruttore valvola in senso antiorario fino alla battuta per chiudere la valvola.

- L'acqua fluisce all'interno dell'apparecchio nella vaschetta raccogliacqua. Si illumina quindi il simbolo della vaschetta raccogliacqua .

15 Svotare la vaschetta raccogliacqua e il serbatoio fondi e reinserirli.

- Il simbolo Pronto  si illumina dopo una breve fase di riscaldamento. L'apparecchio è pronto all'uso.

16 Inserire nuovamente il filtro dell'acqua Melitta® Claris® nel serbatoio acqua.







13 Trasporto e smaltimento

13.1 Preparazione per il trasporto, protezione antigelo e provvedimenti da adottare in caso di non utilizzo per un lungo periodo di tempo

Sfiato apparecchio

In caso di non utilizzo per un lungo periodo di tempo e prima di trasportarlo, consigliamo di sfiatare l'apparecchio. In questo modo l'apparecchio è protetto anche dai danni causati dal gelo.

Premessa: L'apparecchio è pronto all'uso (vedere „Accensione e spegnimento“ a pagina 220).

- Estrarre il filtro dell'acqua Melitta® Claris® dal serbatoio dell'acqua.
- Premere contemporaneamente il tasto di comando per l'erogazione di caffè  e il tasto ON/OFF  più a lungo di 2 secondi.
 - Il simbolo Pronto  lampeggia durante una breve fase di riscaldamento. Si illumina quindi il simbolo del serbatoio dell'acqua .
- Sollevare il coperchio del serbatoio dell'acqua (Fig. A, N. 7) e rimuovere il serbatoio dall'alto dall'apparecchio.
 - Il simbolo della valvola  si illumina.
- Porre un recipiente sotto il tubo del vapore.
- Ruotare l'interruttore valvola in senso orario fino alla battuta per aprire la valvola.
 - L'acqua fluisce dal tubo del vapore nel recipiente; inoltre fuoriesce vapore. Il simbolo della valvola  lampeggia.

Avvertenza!

Pericolo di ustioni da liquidi dovute al vapore molto caldo

Fare attenzione a non ustionarsi con il vapore molto caldo che fuoriesce durante lo sfiatamento dal tubo del vapore.

- Non appena smette di fuoriuscire vapore, ruotare la manopola della valvola in senso antiorario fino alla battuta per chiudere la valvola.
→ L'apparecchio è sfiato.



Nota

Il filtro dell'acqua Melitta® Claris® non deve rimanere asciutto per un periodo di tempo molto lungo. Consigliamo pertanto di conservare il filtro dell'acqua Melitta® Claris® in un bicchiere d'acqua dentro il frigorifero nel caso in cui non si utilizzi l'apparecchio per un periodo di tempo molto lungo.

Trasporto

- Sfiatare l'apparecchio (vedere pagina 244).
- Svuotare e pulire la vaschetta raccogliacqua e il serbatoio fondi.
- Svuotare il serbatoio acqua e il serbatoio chicchi. Se fosse necessario, aspirare i chicchi sul fondo utilizzando un aspirapolvere.
- Pulire l'unità bollitore (vedere pagina 236).
- Trasportare l'apparecchio il più possibile nell'imballaggio originale, compresa la schiuma solida per evitare danni a causa di trasporto.







Prudenza!







Non trasportare o immagazzinare l'apparecchio in mezzi di trasporto o locali a bassa temperatura, poiché l'acqua residua potrebbe congelare o condensare e possono derivarne danni all'apparecchio.

Smaltimento

- Smaltire l'apparecchio in modo ecologico tramite sistemi di raccolta adatti.

14 Eliminazione dei guasti

Guasto	Causa	Rimedio
Il caffè fluisce solo a gocce.	Grado di macinazione troppo fine.	Regolare il grado di macinazione più grosso. Pulire l'unità bollitore. Eventualmente effettuare il programma di decalcificazione. Eventualmente effettuare il programma di pulizia.
Il caffè non fluisce.	Serbatoio dell'acqua non riempito o non inserito correttamente.	Riempire il serbatoio dell'acqua facendo attenzione che sia posizionato correttamente. Aprire eventualmente la valvola fino a quando acqua fuoriesce dall'apparecchio e richiudere la valvola.
	Unità bollitore intasata.	Pulire l'unità bollitore.
La macina non macina chicchi di caffè.	I chicchi non cadono nella macina (chicchi troppo oleosi).	Dare dei colpetti al serbatoio chicchi.
	Corpi estranei nella macina.	Contattare l'assistenza telefonica.
Forte rumore proveniente dalla macina.	Corpi estranei nella macina.	Contattare l'assistenza telefonica.
I simboli dei chicchi  lampeggiano sebbene il serbatoio chicchi sia pieno.	Chicchi non sufficientemente macinati nella camera bollitore.	Premere il tasto di comando per l'erogazione di caffè   o per l'intensità caffè  .
Il simbolo della valvola  si illumina in modo discontinuo.	Nei tubi interni dell'apparecchio si trova aria.	Aprire la valvola finché acqua fuoriesce dall'apparecchio e richiudere la valvola. Eventualmente pulire l'unità bollitore.

Guasto	Causa	Rimedio
Mentre si schiuma il latte, si forma troppo poca schiuma di latte.	L'ugello del tubo del vapore si trova in posizione errata.	Regolare la posizione corretta dell'ugello.
	L'ugello del tubo del vapore è sporco.	Pulire l'ugello.
Dopo la rimozione non si riesce più a inserire l'unità bollitore.	L'unità bollitore non è bloccata correttamente.	Verificare se il manico per il bloccaggio dell'unità bollitore è bloccato correttamente in posizione.
	L'azionamento non è in posizione corretta.	Spegnere e riaccendere l'apparecchio e poi premere contemporaneamente il tasto di comando per l'erogazione di caffè   e l'erogazione di vapore  più a lungo di 2 secondi. L'azionamento si sposta in posizione. Reinserire quindi l'unità bollitore e verificare il corretto bloccaggio.
Il simbolo per la pulizia  e il simbolo standby  lampeggiano alternativamente.	L'unità bollitore manca o non è inserita correttamente.	Inserire correttamente l'unità bollitore.
	Camera bollitore riempita eccessivamente.	Spegnere e riaccendere l'apparecchio con il tasto ON/OFF  (eventualmente ripetere), fino a quando viene visualizzata la modalità Pronto.
Lampeggio continuo di tutti i tasti di comando.	Errore di sistema.	Spegnere e accendere l'apparecchio con il tasto ON/OFF  ; in caso d'insuccesso inviare l'apparecchio all'assistenza.

Per ulteriori chiarimenti contattare la nostra hotline di assistenza al numero
062 388 98 49.

